

**GH™ 833 pihustid**

**GH™ 833 Izsmidzinātāji**

**GH™ 833 purkštuvai**

**Rozpylacze GH™ 833**

**GH™ 833 Festékszóró berendezések**

311495F

ET LV LT PL HU

- Kasutamiseks ehituslike katteseade, värvide, katusekatete ja nulltsükli tööde puhul -
- Lietošanai celtniecības pārklājuma materiāliem, krāsām, jumtu pārklājuma materiāliem un zem novērtējuma esošiem pārklājuma materiāliem -
- Skirti architektūrinēms dangoms, dažams, stogo dangoms ir požeminēms dangoms -
- Do powłok budowlanych, farb, powłok dachów oraz powłok fundamentów -
- Használja építési bevonatok, festékek, tető- és mélyépítési bevonatok felhordásához -

Maksimaalne töörohk 4000 psi (27,6 MPa, 275,8 baari) / 4000 psi (27,6 MPa, 275,8 bari) maksimālais darba spiediens / Didžiausias darbinis slėgis — 4000 psi (27,6 MPa, 275,8 baro) / Maksymalne ciśnienie robocze 4000 psi (27,6 MPa, 275,8 bar) / A maximális üzemi nyomás értéke 4000 psi (27,6 MPa, 275,8 bar)



**Olulised ohutusjuhised.** Lugege kõiki selles kasutusjuhendis olevaid hoiatusi ja juhiseid. Hoidke kasutusjuhend alles.



**Svarīgas drošības instrukcijas.** Izlasiet visus šīs rokasgrāmatas brīdinājumus un instrukcijas. Saglabājiet šīs instrukcijas.



**Svarbūs saugos nurodymai.** Perskaitykite visus šios instrukcijos įspėjimus bei nurodymus. Šią instrukciją išsaugokite.



**Ważne instrukcje bezpieczeństwa:** Przeczytaj wszystkie ostrzeżenia i instrukcje zawarte w niniejszym podręczniku. Zachowaj instrukcję.



**Fontos biztonsági utasítások.** Olvasson el a kézikönyvben szereplő minden biztonsági utasítást. Őrizze meg az utasítást.

**Mudel / Modelji / Modeliai / Model / Modell: 249318, 249617, 253471, 253472, 16U287, 16U288, 16V258, 16V260**  
**Seotud juhendid / Atbilstošās rokasgrāmatas / Susijusios instrukcijos / Związane instrukcje / Kapcsolódó gépkönyvek**



311254



311283



311484





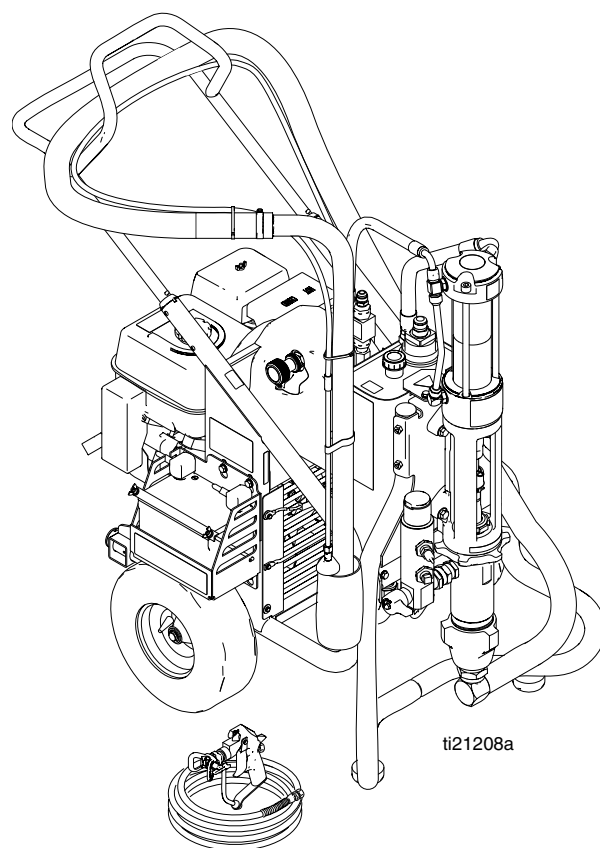

311285



ti21208a

# Hoiatus

Alljärgnevalt on toodud seadme ohutu paigaldamise, kasutamise, maandamise, hooldamise ja parandamisega seotud üldised hoiatused. Kogu selles kasutusjuhendis esineb vastavates kohtades täiendavaid, täpsemaid hoiatusi. Kasutusjuhendi põhiosas olevad sümbolid viitavad siinsetele üldistele hoiatustele. Kui need sümbolid esinevad kasutusjuhendis, leiate siit ka spetsiifilise ohu kirjelduse.

 <b>HOIATUS</b>	
	<p><b>TULEKAHJU- JA PLAHVATUSOHT</b></p> <p>Kergesti süttivad aurud, nt lahusti- ja värviaurud võivad <b>tööpiirkonnas</b> süttida või plahvatada. Tulekahju ja plahvatuse vältimiseks tegutsege järgmiselt:</p> <ul style="list-style-type: none"> <li>• Kasutage seadet ainult hästiventileeritud kohas.</li> <li>• Ärge täitke kütusepaaki, kui mootor töötab või on kuum; lülitage mootor välja ja laske sel jahtuda. Kütus on tuleohtlik ja võib süttida või pahvatada, kui see satub kuumale pinnale.</li> <li>• Kõrvaldage kõik süttimisallikad, nagu näiteks süüteleegid, sigaretid, kantavad elektrilambid ja plastmaterjalist rippkardinad (staatilise elektri oht).</li> <li>• Hoidke töökoht puhas prahist, sh lahustid, kaltsud ja bensiin.</li> <li>• Tuleohtlike aurude olemasolul ärge ühendage ega eemaldage pistikut elektrikontaktist, samuti ärge lülitage valgusteid sisse ega välja.</li> <li>• Maandage kõik tööpiirkonnas olevad seadmed. Vt <b>Maandamine</b>.</li> <li>• Kasutage üksnes maandusega voolikuid.</li> <li>• Kui hakkate pihustama anumasse, siis suruge värvipüstol kindlalt vastu maandatud anuma külge.</li> <li>• Kui näete sädemeid või tunnete elektrilööki, <b>lõpetage viivitamatult seadme kasutamine</b>. Ärge kasutage seadet enne, kui olete probleemi põhjuse leidnud ja kõrvaldanud.</li> <li>• Hoidke tööpiirkonnas käepärast töökorras tulekustuti.</li> </ul>
	<p><b>NAHA LÄBISTAMISE OHT</b></p> <p>Püstolist, vooliku lekkimisest või rebenenud osadest väljapaiskuv kõrge rõhu all olev vedelik võib läbistada naha. See võib näida kerge sisselõikena, kuid on tegelikult raske vigastus, mis võib lõppeda amputeerimisega. <b>Otsige viivitamatult kirurgilist abi</b>.</p> <ul style="list-style-type: none"> <li>• Ärge suunake püstolit ühegi inimese ega kehaosa poole.</li> <li>• Ärge asetage kätt pihustidüüsi otsa kohale.</li> <li>• Ärge peatage ega suunake lekkeid kõrvale käte, keha, kinnaste või kaltsu abil.</li> <li>• Ärge pihustage otsikukaitse ja päästikukaitset.</li> <li>• Kui pihustiga ei töötata, lukustage päästik.</li> <li>• Järgige selles juhendis toodud <b>Rõhu vabastamise protseduuri</b>, kui lõpetate pihustamise, samuti enne seadme puhastamist, kontrollimist või hooldamist.</li> </ul>
	<p><b>OHTLIK! RÕHU ALL OLEVAD SEADMED</b></p> <p>Püstolist/jaotusventiilist, lekkidest või rebenenud voolikutest väljapaiskuv vedelik võib sattuda silma või nahale ning põhjustada tõsiseid haavu.</p> <ul style="list-style-type: none"> <li>• Järgige selles juhendis toodud <b>Rõhu vabastamise protseduuri</b>, kui lõpetate pihustamise, samuti enne seadme puhastamist, kontrollimist või hooldamist.</li> <li>• Enne seadme kasutuselevõttu pingutage kõik ühendused üle.</li> <li>• Kontrollige iga päev voolikute, torude ja ühenduste korrasolekut. Vahetage kulunud või vigastatud osad kohe välja.</li> </ul>
	<p><b>TAGASILÖÖGI OHT</b></p> <p>Hoidke kindlat tasakaaluasendit! Püstol võib päästikule vajutamisel anda tagasilöögi ja te võite kukkuda ning saada tõsiseid kehavigastusi.</p>

**HOIATUS**
**SEADME VÄÄRKASUTUSE OHT**

Seadme väärkasutamine võib põhjustada surma või raske vigastuse.

- Ärge kasutage seadet, kui olete väsinud või uimastite või alkoholi mõju all.
- Ärge ületage vähima vastupidavusega süsteemi komponendi maksimaalset töörohku või lubatud temperatuuri. Vt kõikide seadmete kasutusjuhenditest **Tehnilisi andmeid**.
- Kasutage vedelikke ja lahusteid, mis sobivad seadme märgate osadega. Vt **Tehnilisi andmeid** kõigis kasutusjuhendites. Lugege vedelike ja lahustite tootjate hoiatusi. Täieliku teabe saamiseks materjali kohta nõudke levitajalt või edasimüüjalt ohutuskaarte (MSDS kaarte).
- Kontrollige seadet iga päev. Remontige või vahetage kulunud või kahjustatud osad kohe välja ainult tootja originaalvaruosade vastu.
- Ärge muutke ega modifitseerige seadet.
- Kasutage seadet ainult ettenähtud eesmärkidel. Info saamiseks võtke ühendust Graco edasimüüjaga.
- Paigutage voolikud ja kaablid käidavatest kohtadest, teravatest servadest, liikuvatest osadest ja kuumadest pindadest eemale.
- Ärge voolikuid kokku murdke ega liigselt painutage. Ärge kasutage voolikuid seadmete vedamiseks.
- Hoidke lapsed ja koduloomad tööpiirkonnast eemal.
- Täitke kõiki asjakohaseid ohutuseeskirju.

**LIIKUVATE OSADE OHT**

Liikuvad osad võivad sõrmi või teisi kehaosi muljuda või need ära lõigata.

- Vältige kokkupuudet liikuvate osadega.
- Ärge kasutage seadmeid, millel on kaitsmed või katted eemaldatud.
- Rõhu all olev seade võib käivituda eelneva hoiatuseta. Enne seadme kontrollimise, teisaldamise või teenindamise alustamist järgige käesoleva juhendi jaotises **Rõhu vabastamise protseduur** toodud juhiseid. Ühendage toitevool või suruõhu teiteallikas lahti.

**RÕHU ALL OLEVATE ALUMIINIUMOSADEGA SEOTUD OHT**

Ärge kasutage alumiiniumist rõhuseadmetes 1,1,1-trikloroetaani, metüülkloriidi või teisi halogeene sisaldavaid lahusteid ja vedelikke. Need võivad kaasa tuua ägeda keemilise reaktsiooni ja seadme purunemise, põhjustades surma, raskeid kehavigastusi ning varalist kahju.

**SISSETÕMBEOHT**

Ärge kunagi asetage käsi pumba sisselaskeava lähedale, kui pump töötab või on surve all. Tugev imemine võib põhjustada tõsiseid kehavigastusi.

**VINGUGAASIOHT**

Heitgaasid sisaldavad mürgist vingugaasi, mis on värvitu ja lõhnatu. Vingugaasi sissehingamine võib põhjustada surma. Ärge töötage suletud kohtades!

**TOKSILISTE VEDELIKE VÕI AURUDE OHT**

Toksilised vedelikud või aarud võivad silma või nahale sattumisel, sissehingamisel või allaneelamisel põhjustada tõsiseid tervisehäireid või surma.

- Lugege ohutuskaarte, et olla kursis kasutatavate vedelike konkreetsete ohtudega.
- Säilitage ohtlikke vedelikke heakskiidetud anumates ja utiliseerige neid vastavalt kehtivatele suunistele.

**PÕLETUSOHT**

Seadme pinnad ja kuumutatud vedelik võivad töö ajal muutuda väga kuumaks. Vältimaks tõsiseid põletusi, ärge puudutage kuumu vedelikku ega seadet. Oodake, kuni seade/vedelik on täielikult jahtunud.





**ISIKLIKUD KAITSEVAHENDID**









Töötamisel, hooldamisel või seadme tööpiirkonnas viibides peate kandma sobivaid kaitsevahendeid, mis kaitsevad teid tõsiste vigastuste, sh silmade vigastamise, mürgiste aurude sissehingamise, põletuste ning kuulmiskahjustuste eest. Kaitsevahendite hulka kuuluvad (kuid loetelu pole täielik):

- Kaitseprillid
- Kasutage vastavalt vedeliku ja lahusti tootjate soovitudele kaitserõivaid ja respiraatorit
- Töökindad
- Kuulmisorganite kaitse

# Bīstamība









Sekojošais izklāsts ietver norādījumus par vispārīgo bīstamību pie šīs iekārtas drošas uzstādīšanas, izmantošanas, iezemēšanas, apkopes un labošanas. Papildus tam, piemēroti īpaši norādījumi par bīstamību atrodami visā šīs rokasgrāmatas izklāstā. Simboli rokasgrāmatas pamata tekstā attiecās uz vispārīgo bīstamību. Kad šie simboli parādās rokasgrāmatas tekstā, skatiet attiecīgās lappuses ar specifisko risku aprakstu.

 <b>BĪSTAMĪBA</b>	
	<p><b>UGUNS UN SPRĀDZIENA RISKS</b></p> <p>Ugunsnedroši izgarojumi, piemēram, no šķīdinātāja vai krāsas, <b>darba vietā</b> var aizdegties vai uzsprāgt. Lai nepieļautu aizdegšanos vai sprādzienu:</p> <ul style="list-style-type: none"> <li>Izmantojiet iekārtu tikai vietā ar labu ventilāciju.</li> <li>Neuzpildiet degvielas tvertni tad, kad dzinējs darbojas vai ir karsts; izslēdziet dzinēju un ļaujiet tam atdzist. Degviela ir uzliesmojoša viela un tā, izšļakstīta uz karstas virsmas, var aizdegties vai eksplodēt.</li> <li>Novērsiet visus aizdegšanās avotus, piemēram, degļus, cigaretes, pārnēsājamas elektrolampas un plastmasas pilienu uztveršanas pārklājus (statiskās lokizlādes risks).</li> <li>Darba vietā nedrīkst būt gruži, šķīdinātāji, lupatas un benzīns.</li> <li>Nepievienojiet un neatvienojiet strāvas vadus, kā arī neieslēdziet un neizslēdziet barošanas avotu un gaismu, ja tuvumā ir ugunsnedroši izgarojumi.</li> <li>Iezemējiet visu iekārtu darba vietā. Skatiet <b>iezemēšanas</b> instrukcijas.</li> <li>Lietojiet tikai iezemētas šļūtenes.</li> <li>Ielaižot spainī, stingri turiet pistoli pie iezemēta spaiņa sāniem.</li> <li>Ja parādās statiska dzirkstejošana vai jūs sajūtat elektrisku triecienu, <b>nekavējoties pārtrauciet darbu</b>. Neizmantojiet iekārtu, pirms neesat noskaidrojis un novērsis problēmu.</li> <li>Darba vietā jābūt darbaspējīgam liesmu slāpētājam.</li> </ul>
	<p><b>ĀDAS SADURŠANAS RISKS</b></p> <p>Augstspiediena šķidrums no pistoles, cauruma šļūtenē vai plīsušām detaļām var savainot ādu. Tas var izskatīties kā tikai iegriezums, tomēr tā ir nopietna trauma, kuras rezultāts var būt amputācija. <b>Nekavējoties vērsieties pēc medicīniskas palīdzības.</b></p> <ul style="list-style-type: none"> <li>Nevērsiet pistoli pret citiem cilvēkiem vai jebkuru sava ķermeņa daļu.</li> <li>Nelieciet roku uz sprauslas gala.</li> <li>Neapturiet vai nenovirziet noplūdes ar roku, ķermeni, cimdu vai lupatu.</li> <li>Neizsmidziniet, ja nav uzstādīts uzgaļa aizsargs un trigeru aizsargs.</li> <li>Kad neizsmidziniet, izmantojiet trigeru drošības slēdzi.</li> <li>Kad pārtraucat izsmidzināšanu un pirms iekārtas tīrīšanas, pārbaudes vai apkopes veiciet šajā rokasgrāmatā norādīto <b>spiediena atlaišanas procedūru</b>.</li> </ul>
	<p><b>RISKS, KO RADA ZEM SPIEDIENA ESOŠĀ IEKĀRTA</b></p> <p>Šķidrums no izsmidzināšanas pistoles/izejas dozēšanas vārsta, noplūdēm vai saplīsušām komponentēm var iešļakstīties acīs vai uz ādas un radīt nopietnus savainojumus.</p> <ul style="list-style-type: none"> <li>Kad pārtraucat izsmidzināšanu un pirms iekārtas tīrīšanas, pārbaudes vai apkopes veiciet šajā rokasgrāmatā norādīto <b>spiediena atlaišanas procedūru</b>.</li> <li>Pirms darbiniet iekārtu, cieši pievelciet visus šķidruma pievades savienojumus.</li> <li>Katru dienu pārbaudiet šļūtenes, caurules, un savienojumus. Nekavējoties nomainiet nolietojušās vai bojātās daļas.</li> </ul>
	<p><b>ATSITIENA RISKS</b></p> <p>Nostipriniet sevi; pistole pie ieslēgšanas var izraisīt atsitienu kas var jūs apgāzt, izraisot nopietnu savainojumu.</p>









 <b>BĪSTAMĪBA</b>	
	<p><b>RISKS NEPAREIZI IZMANTOJOT IEKĀRTU</b></p> <p>Nepareiza izmantošana var izraisīt nāvi, vai nopietnu savainojumu.</p> <ul style="list-style-type: none"> <li>Nedarbiniet iekārtu, kad esat noguris vai atrodiēties narkotiku vai alkohola ietekmē.</li> <li>Nepārsniegt maksimālo darba spiedienu vai temperatūras diapazonu tai sistēmas komponentei, kurai ir viszemākais nominālais lielums. Skatīt <b>tehniskos datus</b> visās iekārtas rokasgrāmatās.</li> <li>Izmantojiet šķidrums un šķīdinātājus, kuri ir savietojami ar iekārtas slapjajām daļām. Lasiet <b>par tehniskiem datiem</b> visās iekārtas rokasgrāmatās. Izlasiet šķidruma un šķīdinātāja ražotāja brīdinājumus. Lai saņemtu pilnu informāciju par jūsu materiālu, pieprasiet MSDS etiķetes no izplatītāja vai mazumtirgotāja.</li> <li>Katru dienu pārbaudiet iekārtu. Nekavējoties salabojiet vai nomainiet nolietojušās vai bojātās daļas tikai ar īstām izgatavotāja rezerves daļām.</li> <li>Neizmainiet vai nemodificējiet iekārtu.</li> <li>Izmantojiet iekārtu tikai tam nolūkam, kam tā paredzēta. Lai saņemtu informāciju, griezieties pie jūsu Graco izplatītāja.</li> <li>Nepieļaut, ka šļūtenes un kabeli atrodas satiksmes joslās, uz asām šķautnēm, kustīgu daļu un karstu virsmu tuvumā.</li> <li>Nesamezglājiet vai pārāk nesalociet šļūtenes, kā arī neizmantojiet šļūtenes, lai vilktu iekārtu.</li> <li>Neļaut bērniem un dzīvniekiem uzturēties darba vietā.</li> <li>Saskaņojiet ar visiem spēkā esošiem darba drošības noteikumiem.</li> </ul>
	<p><b>RISKS, KO RADA KUSTĪGĀS DAĻAS</b></p> <p>Kustīgās daļas var saspīest vai noraut pirkstus un citas ķermeņa daļas.</p> <ul style="list-style-type: none"> <li>Turieties atstatu no kustīgām daļām.</li> <li>Nedarbiniet iekārtu, ja ir noņemti aizsargi vai pārvalki.</li> <li>Zem spiediena esoša iekārta var sākt darboties bez brīdinājuma. Pirms iekārtas pārbaudes, pārvietošanas vai apkopes, ievērot <b>spiediena noņemšanas procedūru</b>, kas sniegta šajā rokasgrāmatā. Atvienojiet barošanas vai gaisa padevi.</li> </ul>
	<p><b>ALUMĪNIJA DAĻU SPIEDIENA RISKS</b></p> <p>Augstspiediena alumīnija iekārtā neizmantojiet 1,1,1 trihloretānu, metilēna hlorīdu, citus halogenētus ogļūdeņraža šķīdinātājus vai šķidrums, kas satur šādus šķīdinātājus. Šādu vielu izmantošana var izraisīt bīstamu ķīmisku reakciju un iekārtas plīsumu, kas var izraisīt nāvi, nopietnu traumu un īpašuma bojājumu.</p>
	<p><b>IESŪKŠANAS RISKS</b></p> <p>Nekad nelieciet rokas tuvu sūkņa šķidruma ieejai, kad sūknis darbojas vai atrodas zem spiediena. spēcīga iesūkšana var izraisīt nopietnu ievainojumu.</p>
	<p><b>OGLEKĻA OKSĪDA BĪSTAMĪBA</b></p> <p>Izplūde satur indīgo oglekļa oksīdu, kurš ir bez krāsas un bez smaržas. oglekļa oksīda ieelpošana var izraisīt nāvi. Nedarbiniet noslēgtā vietā.</p>
	<p><b>TOKSISKU ŠĶIDRUMU VAI IZGARĀJUMU RISKS</b></p> <p>Toksiski šķidrums vai izgarojumi, tos iešļakstot acīs, uzšļakstot uz ādas, ieelpojot vai norijot, var izraisīt nāvi vai nopietnu ievainojumu.</p> <ul style="list-style-type: none"> <li>Izlasiet MSDS's lai zinātu īpašos riskus, kādi piemīt šķīdriem, ko jūs lietojiet.</li> <li>Uzglabājiet bīstamu šķidrumu sankcionētās tvertnēs, un utilizējiet to saskaņā ar spēkā esošiem norādījumiem.</li> </ul>
	<p><b>APDEGUMA RISKS</b></p> <p>Iekārtas virsmas un sakarsējamais šķidrums darbības laikā var stipri sakarst. Lai izvairītos no nopietniem apdegumiem, nepieskarieties karstam šķīdriem vai iekārtai. Pagaidiet līdz iekārta/šķidrums ir pilnīgi atdzisuši.</p>
	<p><b>PERSONĀLIE AIZSARGLĪDZEKĻI</b></p> <p>Strādājot, veicot apkopi vai atrodiēties iekārtas darbināšanas vietā, jums ir jāvalkā atbilstoši aizsarglīdzekļi, lai palīdzētu aizsargāt jūs no nopietnām traumām, tai skaitā acu traumām, toksisku izgarojumu ieelpošanas, apdegumiem un dzirdes zaudējuma. Šie aizsarglīdzekļi ietver, tomēr var neaprobežoties ar tiem:</p> <ul style="list-style-type: none"> <li>Aizsargbrilles</li> <li>Apģērbs un respirators saskaņā ar šķidruma un šķīdinātāja ražotāja ieteikumiem</li> <li>Cimdi</li> <li>Ausu aizsargs</li> </ul>

# Įspėjimas

Toliau pateikti bendrieji įspėjimai, susiję su saugiu šios įrangos montavimu, naudojimu, įžeminimu, technine priežiūra bei remontu. Atitinkamose šios instrukcijos vietose galite rasti papildomus, specifinius įspėjimus. Šioje instrukcijoje pateikti simboliai reiškia tokių bendrųjų įspėjimų nuorodas. Radę instrukcijoje tokius simbolius žiūrėkite šiuose pslapiuose pateiktus specifinių pavojų aprašymus.









 <b>ĮSPĖJIMAS</b>	
  	<p><b>GAISRO IR SPROGIMO PAVOJUS</b></p> <p>Degūs tirpiklio ir dažų garai <b>darbo vietoje</b> gali užsidegti ar sprogti. Norėdami išvengti gaisro ar sprogimo laikykitės toliau išvardytų reikalavimų.</p> <ul style="list-style-type: none"> <li>Naudokite įrenginį tik gerai vėdinamoje vietoje.</li> <li>Nepildykite degalų bako varikliui veikiant arba kai jis įkaitęs; išjunkite variklį ir palaukite, kol jis atvės. Degalai lengvai užsiliepsnoja ir gali užsidegti arba sprogti patekę ant karšto paviršiaus.</li> <li>Pašalinkite visus galimo uždegimo šaltinius, pvz., dujų degiklius, cigaretes, nešiojamas elektros lempas ir sintetinius krentančius audinius (potencialus statinio elektros lanko pavojus).</li> <li>Darbo vietoje neturi būti nereikalingų daiktų, pvz., skudurų, tirpiklio ar benzino talpyklų.</li> <li>Ten, kur yra degių garų, neištraukite ar neįkiškite elektros kabelių kištukų į lizdus, nejunginėkite elektros ar šviesos jungiklių.</li> <li>Įžeminkite visą įrangą darbo vietoje. Žr. <b>įžeminimo</b> instrukcijas.</li> <li>Naudokite tik įžemintas žarnas.</li> <li>Purkšdami į indą, purškimo pistoletą laikykite prispaustą prie įžeminto indo šono.</li> <li>Pastebėję statinį kibirkščiavimą arba pajutę smūgį, <b>nedelsdami nutraukite darbą</b>. Nenaudokite įrenginio, kol nenustatysite ir nepašalinsite šių reiškinų priežasties.</li> <li>Darbo vietoje turi būti veikiantis gesintuvas.</li> </ul>
 	<p><b>ĮPURŠKIMO PO ODA PAVOJUS</b></p> <p>Iš pistoleto, prakiurusios žarnos ar kitų įrenginio dalių purškiamas aukšto slėgio skysčio srovė gali įpjauti jūsų odą. Nors toks sužeidimas gali atrodyti kaip paprasčiausias įpjovimas, tai rimta žaizda, dėl kurios net gali prireikti amputacijos. <b>Nedelsdami kreipkitės į chirurgą.</b></p> <ul style="list-style-type: none"> <li>Nenukreipkite pistoleto į jokią kitą asmenį ar kūno dalį.</li> <li>Nelaikykite rankos virš purškimo antgalio.</li> <li>Nebandykite sustabdyti ar nukreipti purškiamos srovės ranka, kita kūno dalimi, pirštine ar skuduru.</li> <li>Nepurkškite, jei nėra sumontuota antgalio apsauga bei gaiduko apsauga.</li> <li>Kai nepurškiate, gaiduko fiksatorių įjunkite.</li> <li>Baigę purkšti ir prieš valydami, tikrindami ar remontuodami įrenginį atlikite <b>Slėgio išleidimo procedūrą</b>, aprašytą šioje instrukcijoje.</li> </ul>
	<p><b>SLĖGIO VEIKIAMOS ĮRANGOS PAVOJUS</b></p> <p>Skystis iš pistoleto/skirstomojo vožtuvo, prakiurusių ar kitų įrenginio dalių gali patekti į akis ar ant odos ir rimtai sužeisti.</p> <ul style="list-style-type: none"> <li>Baigę purkšti ir prieš valydami, tikrindami ar remontuodami įrenginį atlikite <b>Slėgio išleidimo procedūrą</b>, aprašytą šioje instrukcijoje.</li> <li>Prieš naudodami įrenginį priveržkite visas jungtis.</li> <li>Kasdien patikrinkite žarnas, vamzdelius ir jungtis. Nedelsdami pakeiskite susidėvėjusias arba sugadintas dalis.</li> </ul>
	<p><b>ATATRANKOS PAVOJUS</b></p> <p>Prisiriškite: paspaudus gaiduką pistoletas gali šoktelėti, jūs dėl to - nugriūti; taip galite rimtai susižaloti.</p>



 <b>ISPĖJIMAS</b>	
	<p><b>PAVOJUS DĖL NETINKAMO NAUDOJIMO</b></p> <p>Netinkamai naudodami galite žūti ar rimtai susižaloti.</p> <ul style="list-style-type: none"> <li>Nenaudokite įrenginio, jei esate pavargę arba paveikti narkotinių preparatų ar alkoholio.</li> <li>Užtikrinkite, kad sistemos dalies, atlaikančios žemiausią slėgį ar temperatūrą, didžiausias darbinis slėgis ar ribinis temperatūros lygis nebus viršytas. Perskaitykite <b>Techninius duomenis</b> visose įrangos instrukcijose.</li> <li>Naudokite skysčius ir tirpiklius, tinkančius įrangos sušlampačioms dalims. Žr. <b>Techninius duomenis</b> visose įrenginio instrukcijose. Perskaitykite skysčio bei tirpiklio gamintojo įspėjimus. Norėdami gauti visą informaciją apie medžiagą, paprašykite platintojo arba pardavėjo pateikti MSDS (medžiagos saugos duomenų) lapus.</li> <li>Įrenginį kasdien patikrinkite. Nedelsdami suremontuokite ar pakeiskite susidėvėjusias arba sugadintas dalis naudodami tik originalias gamintojo atsargines dalis.</li> <li>Nedarykite jokių įrenginio pakeitimų.</li> <li>Įrenginį naudokite tik pagal paskirtį. Dėl informacijos kreipkitės į „Graco“ gaminių platintoją.</li> <li>Žarnas ir laidus išdėstykite toliau nuo eismo zonų, aštrių briaunų, judančių dalių ir įkaitusių paviršių.</li> <li>Nepersukite ir neperlenkite žarnų; netraukite jų tada, kai reikia perkelti įrenginį.</li> <li>Pasirūpinkite, kad darbo vietoje nebūtų vaikų ar gyvūnų.</li> <li>Laikykitės visų galiojančių saugos taisyklių.</li> </ul>
	<p><b>JUDANČIŲ DALIŲ PAVOJUS</b></p> <p>Judančios dalys gali prispausti arba nupjauti pirštus ar kitas kūno dalis.</p> <ul style="list-style-type: none"> <li>Saugokitės judančių dalių.</li> <li>Nenaudokite įrenginio, jei nuimtos jo apsaugos priemonės arba dangčiai.</li> <li>Slėgio veikiamas įrenginys gali pradėti veikti netikėtai. Prieš tikrindami, perkeldami arba remontuodami įrenginį atlikite <b>slėgio išleidimo procedūrą</b>, aprašytą šioje instrukcijoje. Atjunkite elektros arba suslėgto oro tiekimą.</li> </ul>
	<p><b>AUKŠTO SLĖGIO VEIKIAMŲ ALIUMINIO DALIŲ PAVOJUS</b></p> <p>Nenaudokite 1,1,1-trichloretoano, metileno chlorido, kitų halogenintų angliavandenilių tirpiklių ar skysčių, kurių sudėtyje yra tokių tirpiklių, aliuminio talpyklose su slėgiu. Nesilaikant šio reikalavimo gali kilti pavojinga cheminė reakcija, gali prakiurti įrangos dalys, galite žūti, rimtai susižaloti ar sunaikinti turtą.</p>
	<p><b>ĮSIURBIMO PAVOJUS</b></p> <p>Niekada nedėkite rankų prie siurblio skysčio įleidimo angos kai jis veikia arba jame sudarytas slėgis. Galinga įsiurbimo jėga gali rimtai sužaloti.</p>
	<p><b>ANGLIES MONOKSIDO PAVOJUS</b></p> <p>Išmetamosiose dujose yra nuodingo anglies monoksido, kuris yra bespalvis ir bekvapis. Kvėpuodami anglies monoksidu galite mirtinai apsinuodyti. Nenaudokite purkštuvo uždaroje vietoje.</p>
	<p><b>NUODINGŲ SKYSČIŲ AR GARŲ PAVOJUS</b></p> <p>Patekę į akis ar ant odos, įkvėpti ar praryti nuodingi skysčiai arba garai gali sukelti rimtus, net mirtinus sužalojimus.</p> <ul style="list-style-type: none"> <li>Perskaitykite medžiagos saugos duomenų lapus (MSDS), kuriuose pateikta informacija apie tam tikrus naudojamų skysčių pavojus.</li> <li>Pavojingą skystį laikykite tik jam skirtoje talpykloje ir išpilkite tik laikydamiesi galiojančių nurodymų.</li> </ul>
	<p><b>NUDEGIMO PAVOJUS</b></p> <p>Darbo metu įrenginio paviršiai ir kaitinami skysčiai gali labai įkaisti. Jei norite išvengti sunkių nudegimų, jokių būdu nelieskite karšto skysčio ar įrenginio. Palaukite, kol įrenginys ir skystis visiškai atvės.</p>
	<p><b>ASMENINĖS APSAUGOS PRIEMONĖS</b></p> <p>Darbo metu, būdami šalia veikiančio įrenginio ar atlikdami jo priežiūros darbus naudokite apsaugos priemones, kad apsaugotumėte nuo galimų sužeidimų akis, neapsidegintumėte, neįkvėptumėte nuodingų garų ir nepažeistumėte klausos. Kai kurios iš tokių apsaugos priemonių nurodytos toliau.</p> <ul style="list-style-type: none"> <li>Apsauginiai akiniai</li> <li>Specialūs drabužiai ir respiratorius, kuriuos rekomenduoja skystų dažų bei tirpiklių gamintojai</li> <li>Pirštinės</li> <li>Ausų apsaugos priemonės</li> </ul>

# Uwaga

Poniżej przedstawiono ogólne ostrzeżenie dotyczące ustawienia, obsługi, uziemienia, konserwacji i naprawy sprzętu. Dodatkowe, bardziej szczegółowe ostrzeżenia znajdują się w odpowiednich działach w dalszej części instrukcji. Symbole pojawiające się w treści podręcznika obsługi dotyczą tych ogólnych ostrzeżeń. W przypadku pojawienia się takich symboli w treści podręcznika obsługi, należy wrócić do tych stron i zapoznać się z opisem określonego niebezpieczeństwa.





 <b>UWAGA</b>	
  	<p><b>RYZIKO ZAPŁONU I WYBUCHU</b></p> <p>Łatwopalne opary pochodzące z rozpuszczalników oraz farb znajdujące się w <b>obszarze roboczym</b> mogą ulec zapłonowi lub eksplodować. Aby zapobiec wybuchowi pożaru lub eksplozji należy:</p> <ul style="list-style-type: none"> <li>• Używać urządzenia tylko w miejscach dobrze wentylowanych.</li> <li>• Nie napełniaj zbiornika z paliwem w czasie pracy silnika, ani, gdy silnik jest gorący, wyłącz silnik i poczekaj, aż ostygnie. Paliwo jest łatwopalne i może się zapalić lub wybuchnąć w przypadku rozlania na gorącą powierzchnię.</li> <li>• Usunąć wszystkie potencjalne źródła zapłonu takie jak lampki kontrolne, papierosy, przenośne lampy elektryczne oraz plastikowe płachty malarskie (potencjalne zagrożenie wyładowaniami elektrostatycznymi).</li> <li>• Zapewnić, aby w miejscu pracy nie znajdowały się odpady, w tym rozpuszczalniki, szmaty lub benzyna.</li> <li>• Nie przyłączać lub odłączać przewodów zasilania ani włączać lub wyłączać oświetlenia w obecności łatwopalnych oparów.</li> <li>• Należy uziemić sprzęt w obszarze roboczym. Patrz instrukcje <b>uziemienia</b>.</li> <li>• Używać wyłącznie uziemionych przewodów.</li> <li>• Podczas pobierania płynu z kubła mocno przyciskać pistolet do uziemionego kubła.</li> <li>• Jeżeli zauważysz iskrzenie elektrostatyczne lub odczujesz wstrząs, <b>natychmiast przerwij działanie</b>. Nie używaj ponownie urządzeń do czasu zidentyfikowania i wyjaśnienia problemu.</li> <li>• W obszarze roboczym powinna znajdować się działająca gaśnica.</li> </ul>
 	<p><b>NIEBEZPIECZEŃSTWO WTRYSKU PODSKÓRNEGO</b></p> <p>Ciecz wypływająca pod wysokim ciśnieniem z pistoletu, przeciekających węży lub pękniętych elementów spowoduje przebicie skóry. Uszkodzenie to może wyglądać jak zwykle skaleczenie, ale jest poważnym urazem, który w rezultacie może doprowadzić do amputacji. <b>Konieczna jest natychmiastowa pomoc chirurgiczna.</b></p> <ul style="list-style-type: none"> <li>• Nie kieruj pistoletu w kierunku innej osoby lub jakiegokolwiek części ciała.</li> <li>• Nie przykładaj ręki do końcówki rozpylacza.</li> <li>• Nie zatrzymuj oraz nie zmieniaj kierunku wycieku za pomocą ręki, ciała, rękawicy lub szmaty.</li> <li>• Nie rozpoczynaj rozpylania bez zainstalowania osłony nasadki oraz osłony spustu.</li> <li>• Zawsze, gdy nie korzystasz z pistoletu, zablokuj rygiel spustu.</li> <li>• Po zakończeniu rozpylania oraz przed czyszczeniem, kontrolą oraz serwisowaniem urządzenia należy postępować zgodnie z opisaną w niniejszym podręczniku <b>Procedurą dekompresji</b>.</li> </ul>
	<p><b>RYZIKO SPRZĘTU POD CIŚNIENIEM</b></p> <p>Rozprysnięta ciecz z zaworu pistoletu/dozowania, wycieków lub komponentów pod ciśnieniem może przedostać się do oczu lub na skórę i spowodować poważne obrażenia.</p> <ul style="list-style-type: none"> <li>• Po zakończeniu rozpylania oraz przed czyszczeniem, kontrolą oraz serwisowaniem urządzenia należy postępować zgodnie z opisaną w niniejszym podręczniku <b>Procedurą dekompresji</b>.</li> <li>• Dokręć wszystkie połączenia doprowadzania cieczy przed włączeniem sprzętu.</li> <li>• Codziennie sprawdzaj węże, rury i złączki. Natychmiast napraw lub wymień zużyte lub uszkodzone części.</li> </ul>
	<p><b>NIEBEZPIECZEŃSTWO ODRZUTU</b></p> <p>Bądź gotowy na odrzut pistoletu po naciśnięciu spustu, co może spowodować Twój upadek, którego skutkiem mogą być poważne obrażenia.</p>





 <b>UWAGA</b>	
	<p><b>ZAGROŻENIE WYNIKAJĄCE Z NIEPRAWIDŁOWEGO UŻYCIA SPRZĘTU</b></p> <p>Niewłaściwe stosowanie sprzętu może prowadzić do śmierci lub kalectwa.</p> <ul style="list-style-type: none"> <li>• Nie obsługiwać sprzętu w stanie zmęczenia lub pod wpływem leków narkotycznych lub alkoholu.</li> <li>• Nie wolno przekraczać maksymalnego ciśnienia roboczego lub wartości znamionowej temperatury odnoszących się do części systemu o najniższych wartościach znamionowych. Patrz rozdziały <b>Dane techniczne</b> znajdujące się we wszystkich podręcznikach obsługi wyposażenia.</li> <li>• Używać płynów i rozpuszczalników kompatybilnych ze zwilżonymi częściami urządzenia. Patrz rozdział <b>Dane techniczne</b> we wszystkich instrukcjach obsługi. Zapoznać się z ostrzeżeniami producenta cieczy i rozpuszczalników. W celu uzyskania pełnych informacji o materiale, należy uzyskać formularze charakterystyki produktu (MSDS) od dystrybutora lub sprzedawcy.</li> <li>• Codziennie sprawdzać sprzęt. Naprawić lub natychmiast wymienić uszkodzone części wyłącznie na oryginalne części zamienne Producenta.</li> <li>• Nie wolno zmieniać lub modyfikować konstrukcji sprzętu.</li> <li>• Należy używać sprzętu wyłącznie zgodnie z jego przeznaczeniem. W celu otrzymania dodatkowych informacji proszę skontaktować się z Państwem dystrybutorem sprzętu firmy Graco.</li> <li>• Węże i kable należy prowadzić z dala od ruchu pieszego, ostrych krawędzi, ruchomych części oraz gorących powierzchni.</li> <li>• Nie wolno zaginać lub nadmiernie wyginać przewodów lub używać ich do ciągnięcia wyposażenia.</li> <li>• Dzieci i zwierzęta nie powinny zbliżać się do obszaru roboczego.</li> <li>• Należy postępować zgodnie z odpowiednimi przepisami BHP.</li> </ul>
	<p><b>ZAGROŻENIA ZWIĄZANE Z RUCHOMYMI CZĘŚCIAMI</b></p> <p>Ruchome części mogą ścisnąć lub obciąć palce oraz inne części ciała.</p> <ul style="list-style-type: none"> <li>• Nie zbliżaj się do ruchomych części.</li> <li>• Nie obsługuj sprzętu bez założonych osłon i pokryw zabezpieczających.</li> <li>• Sprzęt pod ciśnieniem może uruchomić się bez ostrzeżenia. Przed inspekcją, przenoszeniem lub serwisowaniem sprzętu wykonaj <b>procedurę usuwania nadmiaru ciśnienia (dekompresji)</b>, przedstawioną w tym podręczniku. Odłącz zasilanie elektryczne lub zasilanie sprężonym powietrzem.</li> </ul>
	<p><b>RYZIKO ZWIĄZANE Z CIŚNIENIOWYMI ELEMENTAMI ALUMINIOWYMI</b></p> <p>Nie używaj 1,1,1-tróchloroetanu, chlorku metylenu, innych rozpuszczalników zawierające halogenowane węglowodory lub płynów zawierających tego typu rozpuszczalniki z ciśnieniowym wyposażeniem aluminiowym. Zastosowanie tych substancji może prowadzić do poważnych reakcji chemicznych i pęknięcia wyposażenia, co może prowadzić do śmierci, kalectwa oraz uszkodzenia mienia.</p>
	<p><b>NIEBEZPIECZEŃSTWO ZASSANIA</b></p> <p>Nigdy nie umieszczaj dłoni w pobliżu wlotu płynu do pompy w czasie pracy pompy lub w czasie, gdy pompa jest pod ciśnieniem. Potężna siła ssania może spowodować poważne obrażenia.</p>
	<p><b>RYZIKO ZACZADZENIA</b></p> <p>Wziewy zawierają trujący tlenek węgla (czad), który jest bezbarwny i bezwonny. Wdychanie tlenku węgla może spowodować śmierć. Nie używać w zamkniętym pomieszczeniu.</p>
	<p><b>NIEBEZPIECZEŃSTWO TOKSYCZNEGO DZIAŁANIA PŁYNÓW LUB OPARÓW</b></p> <p>Toksyczne płyny lub opary mogą spowodować, w przypadku przedostania się do oka lub na powierzchnię skóry, inhalacji lub połknięcia, poważne urazy lub zgon.</p> <ul style="list-style-type: none"> <li>• Proszę zapoznać się z kartami charakterystyki bezpieczeństwa materiału (MSDS — Material Safety Data Sheets), aby uzyskać szczegółowe informacje na temat stosowanych płynów.</li> <li>• Niebezpieczne płyny należy przechowywać w odpowiednich pojemnikach, a usuwanie ich musi być zgodne z odpowiednimi wytycznymi.</li> </ul>
	<p><b>RYZIKO OPARZENIA</b></p> <p>W czasie pracy, powierzchnie urządzenia i podgrzewane płyny mogą się nagrzewać do wysokiej temperatury. Aby uniknąć poważnych oparzeń nie wolno dotykać rozgrzanego urządzenia ani płynów. Zaczekać do momentu, w którym urządzenie całkowicie się ochłodzi.</p>
	<p><b>OSOBISTE WYPOSAŻENIE OCHRONNE</b></p> <p>W czasie stosowania, serwisowania oraz przebywania w polu roboczym urządzenia należy stosować odpowiednie wyposażenie ochronne, tak aby uchronić się przed ciężkim uszkodzeniem ciała, obejmującym uszkodzenie oka, inhalację oparów, oparzenie i utratę słuchu. Wyposażenie ochronne obejmuje między innymi:</p> <ul style="list-style-type: none"> <li>• Okulary ochronne</li> <li>• Odzież i maskę zgodne z zaleceniami producenta płynu i rozpuszczalnika</li> <li>• Rękawice</li> <li>• Ochronniki słuchu</li> </ul>

# Figyelmeztetés

Az általános figyelmeztetések következnek a berendezés biztonságos felszerelésére, működtetésére, földelésére, karbantartására és javítására vonatkozóan. A kézikönyv megfelelő részeiben további, részletesebb információkat talál. A kézikönyvben megjelenő szimbólumok ezekre az általános figyelmeztetésekre utalnak. Amennyiben bárhol feltűnnek a szimbólumok ebben a kézikönyvben, térjen vissza ezekhez az oldalakhoz a veszély pontos leírásának megtekintéséhez.

 <b>FIGYELMEZTETÉS</b>	
	<p><b>TŰZ- ÉS ROBBANÁSVESZÉLY</b></p> <p>A robbanásveszélyes gőzök – úgymint az oldószerből és festékekből eredő gőzök – gyulladást vagy robbanást idézhetnek elő a <b>munkavégzés helyén</b>. A tűz és robbanás elkerülése érdekében a következőket kell tenni:</p> <ul style="list-style-type: none"> <li>• A gépet kizárólag jól szellőző helyen használja.</li> <li>• Ne töltsse fel az üzemanyagtartályt, amíg a motor jár vagy még meleg; kapcsolja le a motort és hagyja lehűlni. Az üzemanyag tűzveszélyes, belobbanhat és felrobbanhat, ha meleg felületre loccsan.</li> <li>• Távolítsa el minden tűzforrást, mint pl.: őrláng, cigaretta, hordozható elektromos lámpa és műszálas ruházat (elektrosztatikus kisülés veszélye).</li> <li>• A munkavégzés területét tartsa tisztán, távolítsa el az esetleges oldószereket, rongyokat és benzint.</li> <li>• Ne húzzon ki, és ne dugjon be hálózati csatlakozókábelt a csatlakozóaljzatba, illetve ne kapcsoljon fel vagy le világítást, ha gyúlékony gőzök vannak jelen.</li> <li>• A munkavégzés helyén minden berendezést földeljen le. Lásd a <b>Földelés</b> re vonatkozó utasításokat.</li> <li>• Csak földelt tömlőt használjon.</li> <li>• Amikor a tartályba permetez, fogja szorosan a földelt tartály oldalához a szórópisztolyt.</li> <li>• Amennyiben elektrosztatikus kisülés történik, vagy áramütést észlel, <b>azonnal állítsa le a berendezést</b>. A berendezést a hiba feltárásáig és kijavításáig használni tilos!</li> <li>• A munkavégzés helyén működőképes tűzoltó készüléket kell tartani.</li> </ul>
	<p><b>FOLYADÉK BŐRBE LÖVELLÉS VESZÉLYE</b></p> <p>A szórópisztolyból, a tömlő sérüléseiből vagy a repedt alkatrészekből a nagy nyomás alatt kilövellő folyadék belefűrődhet a bőrzebe. Habár a seb csak kisebb vágásnak tűnhet, valójában olyan súlyos sérülésről is szó lehet, amely amputációhoz vezethet. <b>Ilyen esetben azonnal forduljon orvoshoz.</b></p> <ul style="list-style-type: none"> <li>• A szórópisztolyt más személyre vagy saját testrészei felé irányítani tilos.</li> <li>• Tilos a kezét a szórófej elé tartani.</li> <li>• Szivárgás esetén a kiáramló folyadék sugarát kézzel, egyéb testrészsel, kesztyűvel vagy ronggyal elzárni vagy eltéríteni tilos.</li> <li>• Ne permetezzen, ha a szórófej védő és a ravaszvédő nincs felszerelve.</li> <li>• Ha nem permetez, akassza be a ravaszbiztosítót.</li> <li>• A permetezés befejezésekor, tisztítás, ellenőrzés, vagy javítás előtt hajtsa végre a <b>Nyomásmentesítés</b> részben leírtakat.</li> </ul>
	<p><b>TÚLNYOMÁSOS KÉSZÜLÉK HASZNÁLATÁBÓL EREDŐ VESZÉLY</b></p> <p>A pisztolyból / adagoló szelepből, a tömítetlen résekből vagy repedt alkatrészekből a szembe vagy bőrre került folyadék súlyos sérüléseket okozhat.</p> <ul style="list-style-type: none"> <li>• A permetezés befejezésekor, tisztítás, ellenőrzés, vagy javítás előtt hajtsa végre a <b>Nyomásmentesítés</b> részben leírtakat.</li> <li>• Minden folyadék csatlakozást húzzon meg használat előtt.</li> <li>• A tömlőket és csatlakozásokat naponta ellenőrizze. A kopott vagy sérült alkatrészeket azonnal cserélje le.</li> </ul>
	<p><b>VISSZARÚGÁS VESZÉLYE</b></p> <p>Álljon stabilan, mivel amikor meghúzza a ravaszt, a szórópisztoly megugorhat / visszarúghat, emiatt eleshet és ez súlyos sérülést okozhat.</p>

 <b>FIGYELMEZTETÉS</b>	
	<p><b>A NEM RENDELTESSZERŰ HASZNÁLATBÓL EREDŐ VESZÉLYEK</b></p> <p>A nem rendeltetészerű használat halálhoz vagy súlyos sérüléshez vezethet.</p> <ul style="list-style-type: none"> <li>• Ne használja a készüléket, ha anyagkifáradásból eredő hiba lépett, fel, vagy ha Ön gyógyszer, illetve alkohol hatása alatt áll.</li> <li>• Ne lépje túl a legalacsonyabb értékre bejegyzett alkatrész esetében érvényes maximális üzemi nyomásra és hőmérsékletre vonatkozó előírásokat. A részleteket lásd minden készülék kézikönyvének <b>Műszaki adatok</b> című részében.</li> <li>• Használjon olyan folyadékokat és oldószereket, amelyek megfelelnek a készülék ezekkel érintkező részegységeinek. Olvassa el a <b>Műszaki adatokat</b> minden készülék kézikönyvében. Olvassa el a folyadék és oldószer gyártók figyelmeztetéseit: az alkalmazandó anyagról. Teljes információt kaphat, ha elkéri a forgalmazótól vagy kiskereskedőjétől az anyagminőségi adatlapot (MSDS).</li> <li>• A berendezést naponta ellenőrizze. A kopott vagy sérült alkatrészeket azonnal cserélje le kizárólag eredeti Gyártói alkatrészekre.</li> <li>• A berendezésen tilos módosítást vagy változtatást végrehajtani.</li> <li>• A berendezést használja rendeltetésének megfelelően. Ha kérdése van, forduljon Graco márkakereskedőjéhez.</li> <li>• A tömlőket és kábeleket tartsa távol a közlekedési útvonalaktól, élektől, mozgó alkatrészekről és forró felületektől.</li> <li>• Ne hurkolja, vagy hajtsa meg túlzottan a tömlőket, valamint ne húzza a készüléket a tömlőnél fogva.</li> <li>• A gyerekeket és az állatokat tartsa távol a munkavégzés helyétől.</li> <li>• Tartsa be az összes vonatkozó érvényes biztonsági előírást.</li> </ul>
	<p><b>MOZGÓ ALKATRÉSZEK ÁLTAL OKOZOTT SÉRÜLÉS VESZÉLYE</b></p> <p>A mozgó alkatrészek becsíphetik vagy levághatják az ujjakat és más testrészeket.</p> <ul style="list-style-type: none"> <li>• Tartson biztos távolságot a mozgó alkatrészekről.</li> <li>• Tilos a berendezést védő vagy borítóelemek nélkül üzemeltetni.</li> <li>• A nyomás alatt lévő berendezés előzetes figyelmeztetés nélkül működni kezdhet. A berendezés ellenőrzése, mozgatása vagy javítása előtt hajtsa végre a kézikönyv <b>Nyomásmentesítési folyamat</b> részében leírtakat. Szakítsa meg az elektromos- ill. levegőellátást.</li> </ul>
	<p><b>TÚLNYOMÁSOS ALUMÍNÍUM ALKATRÉSZEK HASZNÁLATÁBÓL EREDŐ VESZÉLY</b></p> <p>Ne használjon 1,1,1-triklór-etánt, metilén-kloridot, más halogénezett szénhidrogén oldószert vagy túlnyomás alatt lévő alumínium tartályban tartott ilyen oldószert tartalmazó folyadékot. Ezek használata heves vegyi reakciót válthat ki, így a berendezés megrepedhet, és ez halált, súlyos sérüléseket és jelentős vagyoni kárt okozhat.</p>
	<p><b>SZÍVÓHATÁSBÓL EREDŐ VESZÉLY</b></p> <p>Soha ne helyezze a kezeit a szivattyúfolyadék bemenet közelébe, amikor a szivattyú üzemel vagy nyomás alatt van. Az erős szívóhatás súlyos sérüléseket okozhat.</p>
	<p><b>SZÉN-MONOXIDDAL KAPCSOLATOS VESZÉLY</b></p> <p>A kipufogógáz mérgező szén-monoxidot tartalmaz, mely színtelen és szagtalan gáz. A szén-monoxid belélegzése halált okozhat. Ne üzemeltesse a berendezést zárt térben.</p>
	<p><b>MÉRGEZŐ FOLYADÉKOK VAGY GŐZÖK ÁLTAL OKOZOTT VESZÉLY</b></p> <p>A szembe, bőrre került, lenyelt vagy belélegzett mérgező folyadék, illetve gőz súlyos vagy akár halálos kimenetelű sérüléseket okozhat.</p> <ul style="list-style-type: none"> <li>• A használt folyadékok veszélyeire vonatkozó információkért olvassa el az anyagbiztonsági adatlapokat.</li> <li>• A veszélyes folyadékokat előírás szerinti tartályban tárolja, és a vonatkozó előírásoknak megfelelően gondoskodjon ártalmatlanításukról.</li> </ul>
	<p><b>ÉGÉSI SÉRÜLÉS VESZÉLYE</b></p> <p>A berendezés felülete és a folyadék működés közben nagyon felmelegedhet. A súlyos égési sérülések elkerülése érdekében ne nyúljon a forró berendezéshez. Várja meg, amíg a berendezés lehűl.</p>
	<p><b>SZEMÉLYES VÉDŐFELSZERELÉS</b></p> <p>A súlyos sérülések (szemsérülés, mérgező gőzök belélegzése, égési sérülés, halláskárosodás) elkerülése érdekében a festékszóró gép működtetése, javítása közben, illetve ha a gép működési területén belül tartózkodik, viseljen megfelelő védőfelszerelést. Ilyen védőfelszerelés a:</p> <ul style="list-style-type: none"> <li>• Szemvédő eszköz</li> <li>• A folyadék vagy oldószer gyártója által előírt védőöltözet és légzőkészülék</li> <li>• Kesztyű</li> <li>• Hallásvédő eszköz</li> </ul>

## Komponendid / Komponentes identifikācija / Sudētniņu daļu identifikācija / Części urządzenia / Alkatrészek beazonosítása

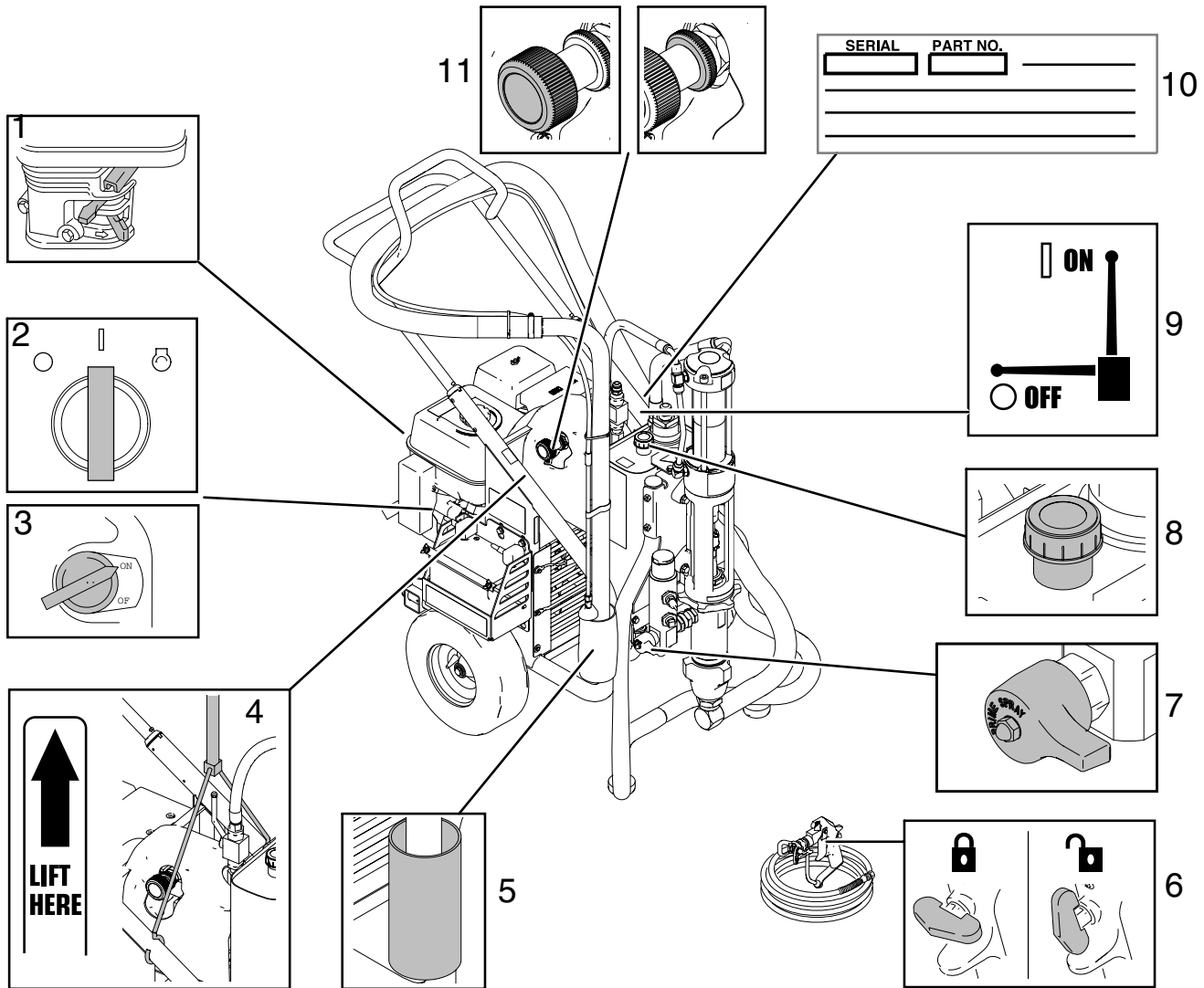

	Eesti	Latviski	Lietuviškai	Polski	Magyar
1	Mootor/Juhtimine	Dzinēja vadības elementi	Variklio valdymo įtaisai	Regulacja silnika	Motor vezérlők
2	Vajutage toitelülitit ON/OFF (elektrikāivitusega mudelid)	Dzinēja IESLĒGŠANAS/IZSLĒGŠANA S slēdzis (modeļi ar elektrisko starteri)	Variklio Ājungimo/išjungimo (ON/OFF) jungiklis (elektriniai modeliai)	Przełącznik WŁ/WYŁ silnika (modele z rozruchem elektrycznym)	Motor BE/KI kapcsoló (elektromos indítású modellek)
3	Mootori sisse/välja lüliti (ON/OFF)	Dzinēja IESLĒGTS/IZSLĒGTS (ON/OFF) slēdzis	Variklio Ijungimo/išjungimo (ON/OFF) jungiklis	Przełącznik silnika ON/OFF (włącz/wyłącz)	Motor ON/OFF (BE/KI) kapcsolója
4	Tõstekoht, vt lk 13	Pacelšanas novietojums, lappuse 13	Kėlimo vietas, 13 psl.	Umiejscowienie podtrzymania, strona 13	Emelő elhelyezkedése, 13. oldal
5	Imemishoidik	Iesūkšanas turētājs	Siurbimo žarnos laikiklis	Pojemnik (obudowa) ssący	Szívócső tartó
6	Päästiku lukustus	Trigera drošības slēdzis	Gaiduko užraktas	Blokada spustu	Ravaszbiztosító
7	Vāļjavooleventiil	Noplūdes vārsts	Išleidimo vožtuvas	Zawór spustowy	Úrtószelep
8	Hidraulikaoli tasemeindikaator	Hidrauliskās sistēmas eļļas iepildīšana	Hidraulines alyvos įpylimo anga	Wlew oleju hydraulicznego	Hidraulikaolaj betöltés
9	Hidraulise pumba ventiil	Hidrauliskās sistēmas sūkņa vārsts	Hidraulinio siurblio vožtuvas	Zawór pompy hydraulicznej	Hidraulikus szivattyú szelepe
10	Seerianumbri plaat	Sērijas numura noteikšanas kaba	Serijos numerio identifikacinė etiketė	Etykieta identyfikacyjna z numerem seryjnym	Sorozatszám azonosító címke
11	Rõhuregulaator	Spiediena regulators	Slėgio regulatorius	Regulacja ciśnienia	Nyomásszabályzó

# Töstmisjuhised / Pacelšanas instrukcijas / Kėlimo nurodymai / Instrukcje podnoszenia / A felemelésre vonatkozó utasítások



Vaadake komponente, nr 9, lk 12.

Skatiet Komponentes identifikācija, pozīcija 9, lappuse 12.

Žiūrėkite skyrelio „Sudėtinių dalių identifikacija“, 9 punktą 12 psl.

Patrz Części urządzenia, punkt 9, strona 12.

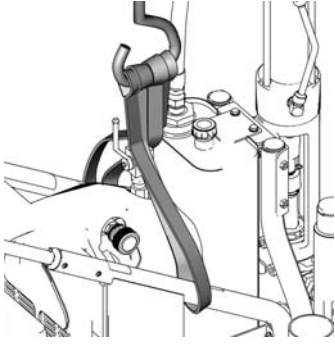
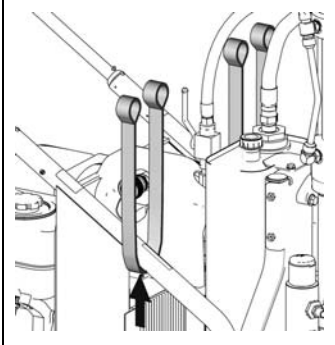
Lásd az Alkatrészek beazonosítása, 9. ábra, 12. oldal.

			
<ul style="list-style-type: none"> <li>Pihusti töstmisel jaotage selle kaal võrdselt kahe rihma/keti vahel, nagu joonisel näidatud.</li> </ul>	<ul style="list-style-type: none"> <li>Asetage kumbki rihm/kett kindlalt ümber raami sellel tähistatud kohtades, nagu joonisel näidatud.</li> </ul>	<ul style="list-style-type: none"> <li>Veenduge, et töstmiseks kasutatavad rihmad/ ketid taluvad määrgistuse kohaselt pihusti kaalu (selle mass on 163 kg ehk 360 naela).</li> </ul>	<ul style="list-style-type: none"> <li>Ärge tõstke seadet nii, et on kinnitatud ainult üks rihm ümber pumba. See võib rõhuda raamile ja kahjustada pumpa.</li> </ul>
<ul style="list-style-type: none"> <li>Paceļot izsmidzinātāju, vienmērīgi izvietojiet svaru starp divām stropēm/ķēdēm kā parādīts.</li> </ul>	<ul style="list-style-type: none"> <li>Stingri aptiniet katru stropi/ķēdi ap rāmi vietās, kuras norādītas ar rāmja kabu kā parādīts.</li> </ul>	<ul style="list-style-type: none"> <li>Pārliecinieties, ka stropes/ķēdes, ko izmanto pacelšanai ir paredzētas tam, lai izturētu izsmidzinātāja svaru: 360 mārciņas (163 kg).</li> </ul>	<ul style="list-style-type: none"> <li>Neceliet iekārtu tikai ar vienu stropi, kura apmesta ap sūkni. Tas noslogos rāmi un sabojās sūkni.</li> </ul>
<ul style="list-style-type: none"> <li>Keldami purkštuvā tolygiai paskirstykite svorį abiems lynams/grandinėms, kaip pavaizduota paveikslėlyje.</li> </ul>	<ul style="list-style-type: none"> <li>Patikimai apskūite kiekvieną lyną/grandinę apie rėmą ant jo esančioje etiketėje nurodytose vietose, kaip pavaizduota paveikslėlyje.</li> </ul>	<ul style="list-style-type: none"> <li>Išitikinkite, kad naudojami lynai/grandinės skirti atlaikyti purkštuvu svorį: 360 svarų (163 kg).</li> </ul>	<ul style="list-style-type: none"> <li>Nekelkite įrenginio per siurblių apjuosę tik vieną lyną. Taip galite sudaryti pernelyg didelį rėmo įtempį ir pažeisti siurblių.</li> </ul>
<ul style="list-style-type: none"> <li>W czasie podnoszenia rozpylacza, równomiernie rozłóż wagę na obydwu paskach/łańcuchach, jak na rysunku.</li> </ul>	<ul style="list-style-type: none"> <li>Pewnie owiń każdy pasek/łańcuch dokoła ramki w miejscu wskazanym na etykietcie ramki, jak na rysunku.</li> </ul>	<ul style="list-style-type: none"> <li>Upewnij się, że paski/łańcuchy używane do podnoszenia są przystosowane do dźwigania 163 kg (360 funtów).</li> </ul>	<ul style="list-style-type: none"> <li>Nie podnoś jednostki z tylko jednym paskiem umieszczonym dokoła pompy. Może to spowodować zbyttni nacisk na ramkę i uszkodzić pompę.</li> </ul>
<ul style="list-style-type: none"> <li>Amikor felemeli a festékszórő berendezést, ossza el a súlyt két szíjon / láncon átvette az ábrán látható módon.</li> </ul>	<ul style="list-style-type: none"> <li>Biztonságosan tekerje körül mindkét szíjat / láncot a keret körül ott, ahol a keret címkéjén a látható módon ez jelezve van.</li> </ul>	<ul style="list-style-type: none"> <li>Bizonyosodjon meg arról, hogy az emelésre használt szíjak / láncok névleges terhelése kibírja a festékszóró gép súlyát: 360 lbs (163 kg).</li> </ul>	<ul style="list-style-type: none"> <li>Ne emelje meg az egységet úgy, hogy egyetlen szíjjal rögzíti a szivattyút. Ez feszültséget ébreszthet a keretben és megrongálhatja a szivattyút.</li> </ul>

# Rõhu alt vabastamine / Spiediena atlaišana / Slégio iðleidimas / Dekompresja / Nyomásmentesítés

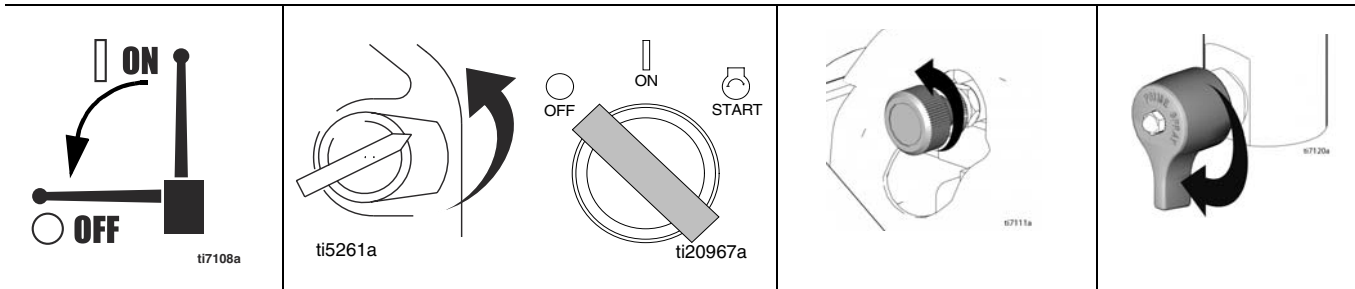
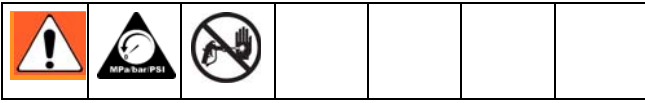

## Rõhu alt vabastamine

1	Seadke pumba ventiil asendisse OFF.	2	Lülitage mootor välja (OFF).	3	Pöörake rõhu reguleerimisnupp kõige madalamale rõhule. Vajutage päästikule rõhu vabastamiseks, nii et püstol on suunatud anumasse.	4	Avage väljavooluventiil (vertikaalasend).
---	-------------------------------------	---	------------------------------	---	--	---	---

## Spiediena atlaišana

1	Iestādiet sūkņa vārstu stāvoklī izslēgts (OFF).	2	Izslēdziet dzinēju OFF.	3	Uzstādiet spiedienu zemākajā stāvoklī. Iedarbiniet pistoli virzot to spainī, lai atlaistu spiedienu.	4	Atveriet galveno vārstu (vertikāli).
---	---	---	-------------------------	---	--	---	--------------------------------------

## Slégio iðleidimas

1	Uždarykite siurblio vožtuvą (padėtis OFF).	2	Iðjunkite variklį (padėtis OFF).	3	Slégio reguliatoriumi nustatykite mažiausią slėgį. Nukreipę pistoletą į indą paspauskite gaiduką, kad išleistumėte slėgį.	4	Atidarykite pripildymo vožtuvą (vertikali padėtis).
---	--	---	----------------------------------	---	---	---	---

## Dekompresja

1	Ustaw zawór pompy na OFF (wyłączony).	2	Przestaw przełącznik na pozycję OFF (wyłączony).	3	Ustaw ciśnienie na najniższą wartość. Naciśnij spust pistoletu, kierując pistolet w stronę kubła, aby dokonać dekompresji.	4	Otwórz zawór zalewowy (pionowo).
---	---------------------------------------	---	--	---	--	---	----------------------------------

## Nyomásmentesítés

1	Állítsa a szivattyú szelepet OFF (KI) állásba.	2	Kapcsolja ki a motort: OFF (KI).	3	Állítsa a nyomást a legalacsonyabb értékre. Húzza meg a szórópisztoly ravaszát a tartályba tartva a nyomásmentesítéshez.	4	Nyissa ki a töltő szelepet (függőleges állás).
---	--	---	----------------------------------	---	--	---	--



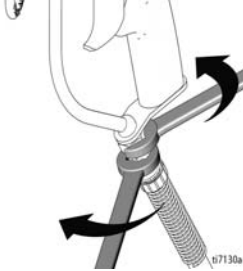
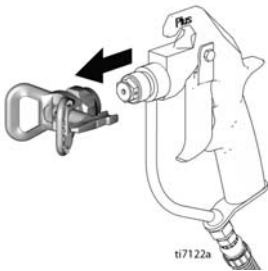

# Seadistamine / Salikšana / Montavimas / Ustawienia / Összeszerelés

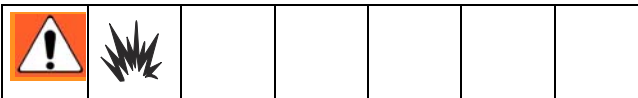

			
<b>Täielik ettevalmistamine</b>			
1 Ühendage sobiv Graco kõrgrõhuvoolik pihustusseadmega. Pingutage ühendust.	<b>Märkus:</b> Mitme püstoli kasutamiseks eemaldage teise püstoli ava kork ja korrake samme 1—4. 2 Ühendage vooliku teine ots püstoliga.	3 Pingutage ühendust.	4 Eemaldage otsiku kaitse.
<b>Galīgā uzstādīšana</b>			
1 Pievienojiet piemērotu Graco augstspiediena šļūteni izsmidzinātājam. Stingri piegrieziet.	<b>Piezīme:</b> Noņemiet otro pistoles izvada aizbāzni daudzkrāsām pistolēm un atkārtojiet soļus 1 - 4. 2 Pievienojiet šļūtenes otru galu pistolei.	3 Stingri piegrieziet.	4 Noņemiet uzgaļa aizsargu.
<b>Visiškas sumontavimas</b>			
1 Tinkamā „Graco“ aukšto slėgio žarną prijunkite prie purkštuvo. Gerai priveržkite.	<b>Pastaba:</b> išimkite antrojo pistoleto lizdo, skirto dirbti su keliais pistoletais, kaištį ir pakartokite 1 — 4 punktuose aprašytus veiksmus. 2 Kitą žarnos galą prijunkite prie purškimo pistoleto.	3 Gerai priveržkite.	4 Nuimkite antgalio apsaugą.
<b>Kompletna instalacija</b>			
1 Podłącz właściwy wysokociśnieniowy wąż Graco do rozpylacza. Dokręć go dokładnie.	<b>Uwaga:</b> W celu instalacji wielu pistoletów, usuń zatyczkę drugiego portu pistoletu i powtarzaj kroki 1 - 4. 2 Podłącz drugi koniec węża do pistoletu.	3 Dokręć go dokładnie.	4 Zdejmij osłonę zatyczki.
<b>A beállítás elvégzése</b>			
1 Csatlakoztassa a megfelelő Graco magasnyomású tömlőt a festékszóróhoz. Szorítsa meg erősen.	<b>Megjegyzés:</b> Távolítsa el a második szórópisztoly illesztő csatlakozóját (többszörös pisztolyhoz) és ismétlje meg az 1 - 4 lépéseket. 2 Csatlakoztassa a cső másik végét a szórópisztolyhoz.	3 Húzza meg erősen.	4 Távolítsa el a szórófej védőt.

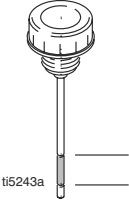
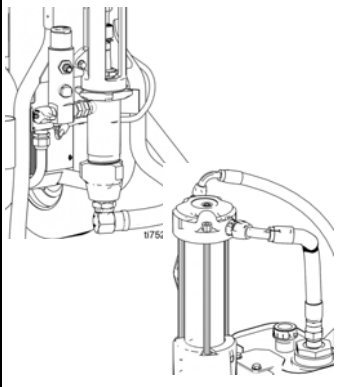

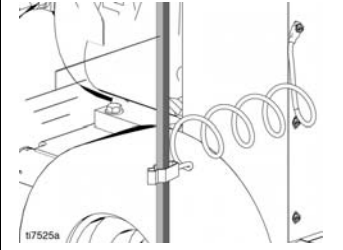
<b>Täielik ettevalmistamine</b>			
<p>5 Paigaldage puhas sisendsõel.</p>	<p>6 Täitke keermestatud tihendmutter TSL-iga, et vältida tihendi enneaegset vananemist. Tehke seda iga kord enne pihustamist ja hoiulepanekut.</p>	<p>7 Kontrollige mootori õlitaset. Lisage vajadusel SAE 10W-30 (suvel) või 5W-20 (talvel) marki õli.</p>	<p>8 Täitke kütusepaak.</p>
<b>Galigä uzstādīšana</b>			
<p>5 Ievietojiet tīru ieejas sietīgu.</p>	<p>6 Piepildiet kakliņa uzmavas blīvējumu ar TSL, lai novērstu priekšlaicīgu blīvējuma nolietošanos. Dariet to katrā izsmidzināšanā un uzglabāšanas reizē.</p>	<p>7 Pārbaudiet dzinēja eļļas līmeni. Pieļaujiet SAE 10W-30 (vasaras) vai 5W-20 (ziemas) eļļu, ja nepieciešams.</p>	<p>8 Uzpildiet degvielas tvertni.</p>
<b>Visiškas sumontavimas</b>			
<p>5 Iškūkite švarų įvado filtrą.</p>	<p>6 Užpildykite vamzdelio kaklelį sandarinančią varžilę TSL priemone, kad sandarinimo detalės nesusidėvėtų per anksti. Atlikite tai kiekvieną kartą, kai purškiate arba padedate purkštuvą saugoti.</p>	<p>7 Patikrinkite variklio alyvos lygį. Jeigu reikia, įpilkite alyvos SAE 10W-30 (vasarinės) arba 5W-20 (žieminės).</p>	<p>8 Įpilkite degalų į baką.</p>
<b>Kompletna instalacija</b>			
<p>5 Zainstaluj czysty filtr wlotowy.</p>	<p>6 Napełnij nakrętkę dławiacą płynem TSL, aby zabezpieczyć uszczelki przed przedwczesnym zużyciem. Czynność należy powtarzać każdorazowo przed rozpoczęciem malowania i przed odłożeniem sprzętu do przechowania.</p>	<p>7 Sprawdź poziom oleju w silniku. W razie potrzeby dodaj olej SAE 10W—30 (w lecie) lub 5W—20 (w zimie).</p>	<p>8 Napełnij zbiornika paliwa.</p>
<b>A beállítás elvégzése</b>			
<p>5 Helyezzen fel egy tiszta bemeneti szűrőt.</p>	<p>6 Töltse fel a tömítőanyagát TSL-lel a korai elhasználódás megakadályozása érdekében. Ezt minden szóráskor és tároláskor el kell végezni.</p>	<p>7 Ellenőrizze le a motor olajsintjét. Adjon hozzá SAE 10W-30 (nyár) vagy 5W-20 (tél) adalékot, ha szükséges.</p>	<p>8 Töltse fel az üzemanyagtartályt.</p>

 <p>ti5243a ——— <b>Safe Range (cold)</b></p>		 
<p><b>Täielik ettevalmistamine</b></p>		
<p>9 Kontrollige hüdraulikaõli taset, komponendi nr, lk 12. Lisage ainult Graco hüdraulikaõli, ISO 46 169236 (18,9 liitrit/5 gallonit) või 207428 (3,8 liitrit/1 gallon). Hüdraulikaõli mahuti suurus on ligikaudu 15,14 liitrit (4,0 gallonit).</p>	<p>10 Kontrollige, et kõik voolikute ja lisaseadmete ühendused on tihedad.</p>	<p>11 Ühendage pihusti maanduskamber maanduse külge.</p>
<p><b>Galigā uzstādīšana</b></p>		
<p>9 Pārbaudiet eļļas līmeni hidrauliskajā sistēmā, Komponentes noteikšana, lappuse 12. Pieļaujiet tikai eļļu Graco Hydraulic Oil, ISO 46 169236 (5 galoni/18,9 litri) vai 207428 (1 galons/3,8 litri). Hidrauliskās sistēmas tvertnes ietilpība ir apmēram 4,0 galoni (15,14 litri).</p>	<p>10 Pārbaudiet, vai visi šļūtenu/stiprinājumu savienojumi ir cieši.</p>	<p>11 Pievienojiet izsmidzinātāja iezemēšanas skavu iezemējumam.</p>
<p><b>Visiškas sumontavimas</b></p>		
<p>9 Patikrinkite hidraulines alyvos lygi, „Sudėtinių dalių identifikacija“, 12 psl. Jei reikia papildyti, naudokite tik „Graco“ hidraulinę alyvą, ISO 46 169236 (5 galonai / 18,9 litro) arba 207428 (1 galonas/3,8 litro). Hidraulines alyvos bako talpa yra maždaug 4,0 galonai (15,14 litro).</p>	<p>10 Patikrinkite visų žarnų / jungčių sandarumą.</p>	<p>11 Prijunkite purkštuvo įžeminimo gnybtą prie įžeminimo jungties.</p>
<p><b>Kompletna instalacija</b></p>		
<p>9 Sprawdź poziom oleju hydraulicznego, identyfikator części, strona 12. Używaj jedynie oleju hydraulicznego Graco, ISO 46 169236 (5 galonów/18,9 litra) lub 207428 (1 galon/3,8 litra). Pojemność zbiornika hydraulicznego to około 4,0 galonów (15,14 litra).</p>	<p>10 Sprawdź, czy wszystkie podłączenia węży/łączników są szczelne.</p>	<p>11 Podłącz zacisk uziemiający rozpylacza do uziemienia.</p>
<p><b>A beállítás elvégzése</b></p>		
<p>9 Ellenőrizze le a hidraulikaolaj szintjét, Alkatrészek beazonosítása, 12. oldal. Kizárólag Graco hidraulikaolajat használjon, ISO 46 169236 (5 gallon / 18,9 liter) vagy 207428 (1 gallon / 3,8 liter). A hidraulika tartály űrtartalma hozzávetőlegesen 4,0 gallon (15,14 liter).</p>	<p>10 Ellenőrizze, hogy az összes tömlő / illesztés csatlakozás szoros.</p>	<p>11 Kapcsolja a festékszóró földelő kapcsát a földelési pontra.</p>

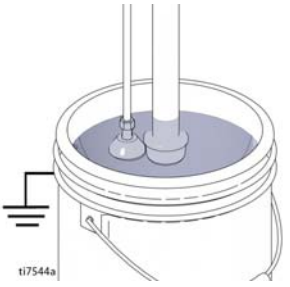
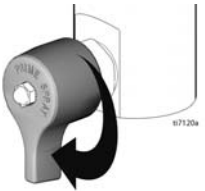

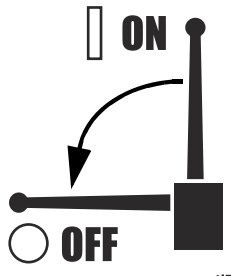
## Käivitamine / Palaide / Pradžia / Rozruch / Indítás

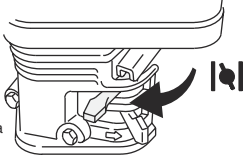
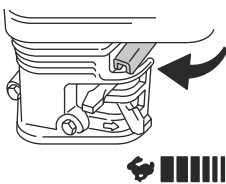
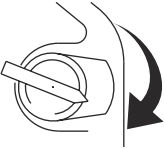
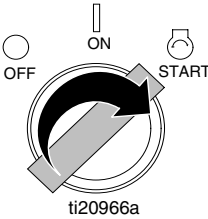
 <p>ti7544a</p>	 <p>ti7120a</p>	 <p>ti7111a</p>	 <p>ti7108a</p>
<p>1 Asetage imitoru ja väljavoolutoru osaliselt pesuvedelikuga täidetud maandatud metallanumasse. Ühendage maandusjuhe anuma ja maandusega.</p>	<p>2 Avage väljavooluventiil (vertikaalasend).</p>	<p>3 Keerake rõhuregulaatorit vastupäeva madalaima rõhu asendisse.</p>	<p>4 Seadke pumba ventiil asendisse OFF.</p>
<p>1 Novietojiet iesūkšanas cauruli un noplūdes cauruli iezemētā metāla spainī, kas daļēji piepildīts ar skalošanas šķidrumu. Pievienojiet iezemējuma vadu spainim un iezemējumam.</p>	<p>2 Atveriet galveno vārstu (vertikāli).</p>	<p>3 Pagrieziet spiediena regulatoru pretēji pulksteņrādītāju kustības virzienam uz zemāko spiediena līmeni.</p>	<p>4 Iestādiet sūkņa vārstu stāvoklī OFF.</p>
<p>1 Įsiurbimo ir išleidimo vamzdelius įdėkite į įžemintą metalinį indą, iš dalies pripildytą praplovimo skysčiu. Įžeminimo vielą prijunkite prie indo ir įžeminimo jungties.</p>	<p>2 Atidarykite pripildymo vožtuvą (vertikali padėtis).</p>	<p>3 Slėgio reguliatorių pasukite prieš laikrodžio rodyklę ir nustatykite mažiausią slėgį.</p>	<p>4 Uždarykite siurblio vožtuvą (padėtis OFF).</p>
<p>1 Umieść rurę ssącą i spustową w uziemionym metalowym kubie, wypełnionym częściowo płynem. Do kubła przymocuj przewód uziomowy i poprowadź go do uziemienia.</p>	<p>2 Otwórz zawór zalewowy (pionowo).</p>	<p>3 Przekręć regulator ciśnienia przeciwnie do ruchu wskazówek zegara i ustaw najniższe ciśnienie.</p>	<p>4 Ustaw zawór pompy na OFF (wyłączony).</p>
<p>1 Helyezze be a szívócsövet és az üritőcsövet egy öblítőfolyadékmal részlegesen feltöltött földelt fémtartályba. Csatlakoztassa a földvezetéket a tartályhoz, majd egy valódi földelési ponthoz.</p>	<p>2 Nyissa ki a töltő szelepet (függőleges állás).</p>	<p>3 Fordítsa a nyomásszabályozót az óramutató járásával ellentétes irányban a legalacsonyabb nyomásértékre.</p>	<p>4 Állítsa a szivattyú szelepet OFF (KI) állásba.</p>

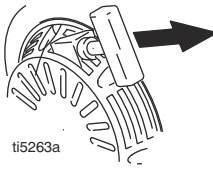
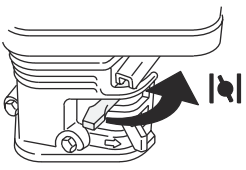
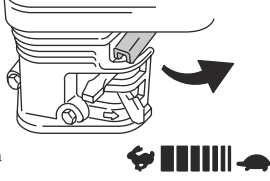
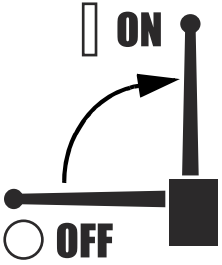
 <p>ti5248a</p>	 <p>ti5249a</p>	 <p>ti5250a</p>	 <p>ti5262a</p>  <p>ti20966a</p>
<p>5 Käivitage mootor.</p> <p>a Avage kütuseventiil.</p>	<p>b Sulgege õhuklapp.</p>	<p>c Seadke gaasikang maksimumasendisse.</p>	<p>d Viige mootori lüliti asendisse ON.</p>
<p>5 Iedarbiniet dzinēju.</p>			
<p>a Virziet degvielas vārstu uz atvērtu stāvokli.</p>	<p>b Virziet gaisa vārstu uz slēgtu stāvokli.</p>	<p>c Iestatiet droseļvārstu stāvoklī ātrs (fast).</p>	<p>d Ieslēdziet dzinēja slēdzi ON.</p>
<p>5 Užveskite variklį.</p>			
<p>a Atidarykite degalų tiekimo vožtuvą.</p>	<p>b Uždarykite sklendę.</p>	<p>c Droselio reguliatorių nustatykite į padėtį „greitai“.</p>	<p>d Variklio jungiklį nustatykite į padėtį ON.</p>
<p>5 Włącz silnik.</p>			
<p>a Otwórz zawór paliwa.</p>	<p>b Zamknij przepustnicę.</p>	<p>c Ustaw zawór dławiący na pozycję „szybko“.</p>	<p>d Włącz silnik, ustawiając przełącznik na pozycję ON.</p>
<p>5 Indítsa be a motort.</p>			
<p>a Helyezze az üzemanyag szelepet nyílt állásba.</p>	<p>b Helyezze a szívótót zárt állásba.</p>	<p>c Állítsa a gázzabályozót gyorsra.</p>	<p>d Állítsa a motor kapcsolóját ON (BE) állásba.</p>

 <p>ti5263a</p>	 <p>ti5264a</p>	 <p>ti5251a</p>	 <p>ti7108a</p>
<p>e Tõmmake käiviti trossi.</p>	<p>f Pärast mootori käivitumist avage õhuklapp.</p>	<p>g Seadke gaasikang soovitud asendisse.</p>	<p>6 Seadke pumba ventiil asendisse ON. - Hüdrauliline mootor on nüüd aktiivne -</p>
<p>e Raujiet startera virvi.</p>	<p>f Kad dzinējs palaidies, virziet gaisa vārstu uz atvērtu stāvokli.</p>	<p>g Iestatiet droseljvārstu vēlāmā stāvoklī.</p>	<p>6 Iestādiet sūkņa vārstu stāvoklī ON. - Hidrauliskās sistēmas motors tagad ir aktivizēts -</p>
<p>e Patraukite starterio virvę.</p>	<p>f Užvedę variklį atidarykite droselinę sklendę.</p>	<p>g Droselio regulatorių nustatykite į pageidaujama padėtį.</p>	<p>6 Nustatykite siurblio vožtuvą į padėtį ON. - Dabar hidraulinis variklis suaktyvintas -</p>
<p>e Pociągnij linkę rozrusznika.</p>	<p>f Po włączeniu silnika, otwórz przepustnicę.</p>	<p>g Ustaw zawór dławiący na żadaną pozycję.</p>	<p>6 Ustaw zawór pompy na ON (włączony). - Silnik hydrauliczny jest teraz aktywny -</p>
<p>e Rántsa meg az indítószinórt.</p>	<p>f Miután beindult a motor, helyezze a szivatót nyílt állásba.</p>	<p>g Állítsa a gákszabályozót a kívánt állásba.</p>	<p>6 Állítsa a szivattyú szelepet ON (BE) állásba. - A hidraulikus motor most üzemre kész -</p>



 <p>ti7110a</p>	 <p>ti5403a</p>	 <p>ti7110a</p>
<p>7 Suurendage rõhku, kuni hüdrauliline mootor hakkab tööle ja laske vedelikul 15 sekundit tsirkuleerida; keerake rõhku vähemaks, keerake käivitusventiil horisontaalasendisse (Off).</p>	<p>8 Vabastage pihusti päästiku kaitseriiv asendisse OFF.</p>	<p>9 Suruge värvipüstol vastu maandatud anuma külge. Vajutage päästikule ja tõstke aeglaselt vedeliku rõhku, kuni pump hakkab sujuvalt tööle.</p>
<p>7 Palieliniet spiedienu, lai hüdrauliskās sistēmas motors sāktu veikt gājienuš un ļaujiet šķidrumam cirkulēt 15 sekundes; noslēdziet spiedienu, pagriežot galveno vārstu horizontāli (Off).</p>	<p>8 Noņemiet izsmidzināšanas pistoles trigeru aizsargu OFF.</p>	<p>9 Turiet pistoli pret iezemētu metāla spaini skalošanai. Ieslēdziet pistoli un lēni palieliniet šķidruma spiedienu līdz sūknis strādā vienmērīgi.</p>
<p>7 Padidinkite slėgį tiek, kad hidraulinis variklis pradėtu veikti ir leiskite skysčiui tekėti 15 sekundžių; sumažinkite slėgį, o pagrindinį vožtuvą pasukite į horizontalią padėtį („Off“).</p>	<p>8 Išjunkite purškimo pistoleto gaiduko saugiklį (padėtis OFF).</p>	<p>9 Nukreipkite pistoletą į įžemintą metalinį indą su praplovimo skysčiu. Nuspauskite purškimo pistoleto gaiduką ir lėtai didinkite skysčio slėgį, kol siurblys pradės tolygiai veikti.</p>
<p>7 Zwiększ ciśnienie na tyle, by silnik hydrauliczny zaczął tłoczyć — płyn powinien krążyć w układzie przez 15 sekund, po czym należy zmniejszyć ciśnienie i przekręcić poziomo zawór zalewowy pompy (Off).</p>	<p>8 Przeważ zabezpieczenie spustu pistoletu na pozycję OFF (wyłączony).</p>	<p>9 Przyciśnij pistolet do uziemionego kubła ze spuszczanym płynem. Włącz spust i stopniowo zwiększaj ciśnienie płynu, do momentu aż pompa zacznie pracować.</p>
<p>7 Növelje a nyomást kellően magas értékre a hidraulikus motor mozgásának elindulásához és hagyja a folyadékot 15 másodpercig keringeni; majd vegye le a nyomást és fordítsa a töltő szelepet vízszintes állásba (Off).</p>	<p>8 Kapcsolja ki (OFF) a szórópisztoly ravaszbiztosítóját.</p>	<p>9 Tartsa a pisztolyt a földelt fém öblítőfolyadék-tartályba. Húzza meg a pisztoly ravaszát, és lassan növelje a nyomást addig, amíg a szivattyú járása egyenletessé nem válik.</p>



<p>Kontrollige liitmikke lekete asjus. Ärge peatage lekkeid kää või lapigal! Lekete esinemisel lülitage pihusti otsekohe välja (OFF). <b>Vabastage rõhk</b>, vt lk 14. Pingutage lekkivaid ühendusdetalle. Korrake käivitust, punktid 1—5. Kui lekkeid enam pole, vajutage päästikule, kuni süsteem on täielikult läbi loputatud. Jätkake punktiga 6.</p>	<p>10 Asetage sifoontoru värvianumasse.</p>	<p>11 Pihustage uuesti pesemisanumasse, kuni algab värv pihustamine. Ühendage külge otsik ja kaitse, vt lk 23.</p>
<p>Apskatiet vai savienojumos nav noplūdes. Neapturiet noplūdes ar roku vai lupatu! Ja ir noplūdes, nekavējoties izslēdziet izsmidzinātāju (OFF). <b>Atlaidiet spiedienu</b>, lappuse 14. Pievelciet savienojumus kur ir noplūdes. Atkārtojiet palaidi, 1. — 5. Ja nav noplūžu, turpiniet darbināt pistoli līdz sistēma ir kārtīgi izskalota. Pārejiet pie 6.</p>	<p>10 Ievietojiet sifona cauruli krāsas spainī.</p>	<p>11 Darbiniet atkal pistoli skalošanas šķidrums spainī līdz parādās krāsa. Pievienojiet uzgali un aizsargu, lappuse 23.</p>
<p>Patikrinkite, ar nēra nuotēkių ties jungtimis. Nebandykite sustabdyti nuotėkio ranka ar skuduru! Jei pastebėjote nuotėkį, nedelsdami išjunkite purkštuvą. <b>Išleiskite slėgį</b>, 14 psl. Priveržkite jungtis, pro kurias teka. Pakartokite skyrelio „Pradžia“ 1—5 veiksmus. Jei nuotėkių nėra, toliau spauskite pistoleto gaiduką, kol sistema bus visiškai praplauta. Pereikite prie 6 punkto.</p>	<p>10 Sifono vamzdelį įdėkite į dažų indą.</p>	<p>11 Vėl nukreipkite purškimo pistoletą į indą su praplovimo skysčiu ir nuspaudę gaiduką palaukite, kol pradėdami purkšti dažai. Surinkite antgalį ir apsaugą, 23 psl.</p>
<p>Sprawdź łączniki pod kątem wycieków. Nie wolno zatrzymywać wycieków dłońmi lub ścierką! W przypadku wycieku, natychmiast wyłącznik rozpylacz (OFF), przeprowadzić <b>Dekompresję</b>, strona 14. Dokręcić przeciekające łączniki. Powtórzyć rozruch, 1. - 5. W przypadku braku wycieków, naciskać spust, aż do całkowitego wypłukania systemu. Przejść do 6.</p>	<p>10 Umieść rurę syfonową w kubie z farbą.</p>	<p>11 Ponownie naciśnij spust pistoletu skierowanego do kubła ze spuszczaną cieczą, trzymaj dopóki nie wypłynie z niego farba. Zamontuj dyszę i osłonę, strona 23.</p>
<p>Vizsgálja meg a csatlakozások tömítettségét. Ne próbálja meg a szivárgást kézzel vagy ronggyal elzárni. Amennyiben szivárgást észlel, azonnal kapcsolja KI a festékszórót: OFF. <b>Nyomásmentesítsen</b>, lásd 14. oldalt. Húzza meg a szivárgó tömítésekét. Ismételje meg az üzembe helyezés 1. - 5. lépéseit. Ha megszűnt a csepegés, húzza meg és tartsa nyomva a ravaszt, amíg a rendszer tökéletesen át nem lett öblítve. Ezután térjen át a 6. lépésre.</p>	<p>10 Helyezze a szifoncsövet a festéktartályba.</p>	<p>11 Ismét engedje az öblítőtartályba a folyadékot addig, amíg a festék meg nem jelenik. A szórófej és védőelemének összeállítás, 23. oldal.</p>

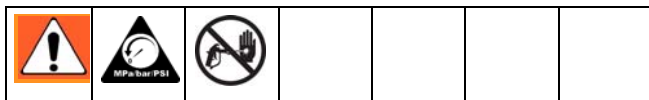

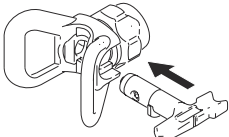
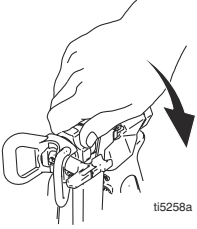
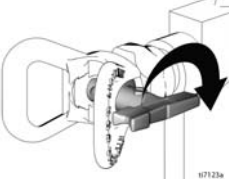
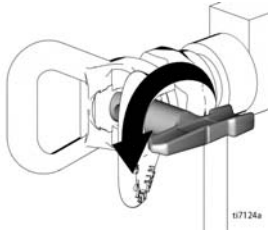

							
<b>SwitchTip tüüpi otsiku ja otsikukaitse paigaldamine</b>				<b>Otsiku ummistuste puhastamine</b>			
<p>1 Paigaldage SwitchTip otsik. Paigaldage pesa ja OneSeal tihend.</p>		<p><b>MÄRKUS:</b> Enne otsiku ja kaitse krüvimist püstoli külge <b>vabastage rõhk</b>, vt lk 14, ja veenduge, et püstoli kaitseriiv on peal (ON).</p> <p>2 Krüvige sõlm värvipüstoli külge. Pingutage ühendust käsitsi.</p>		<p>1 Vabastage päästik ja sulgege päästiku kaitseriiv (ON). Pöörake SwitchTip otsikut. Vabastage päästiku kaitseriiv (OFF) ja vajutage päästikule, et eemaldada ummistus.</p>		<p>2 Sulgege päästiku kaitseriiv, pöörake SwitchTip otsik esialgsesse asendisse, vabastage päästiku kaitseriiv ja jätkake puhustamist.</p>	
<b>Noslēdzošā uzgaļa un aizsarga mezgls</b>				<b>Uzgaļa aizsērējumu tīrīšana</b>			
<p>1 Ievietojiet noslēdzošo uzgali. Ievietojiet sēžu un blīvējumu OneSeal.</p>		<p><b>PIEZĪME:</b> Pirms skrūvējiet noslēdzošā uzgaļa un aizsarga mezglu pie pistoles, veiciet <b>sistēmas spiediena atlaišanu</b>, lappuse 14, un pārliecinieties, ka pistoles trigerā drošinātājs ir uzlikts ON.</p> <p>2 Ieskrūvējiet mezglu pistolē. Pievelciet ar roku.</p>		<p>1 Atlaidiet trigeri, uzlieciet trigerā aizsargu ON. Groziet noslēdzošo uzgali. Noņemiet trigerā aizsargu OFF un iedarbiniet pistoli, lai tīrītu aizsērējumu.</p>		<p>2 Uzstādiet trigerā aizsargu stāvoklī ON. atgrieziet noslēdzošo uzgali sākotnējā stāvoklī. Atbrīvojiet trigerā aizsargu OFF un turpiniet izsmidzināšanu.</p>	
<b>Perjungimo antgalio (SwitchTip) ir apsaugos surinkimas</b>				<b>Užsikimšusių antgalių valymas</b>			
<p>1 Iedēkite perjungimo antgalį (SwitchTip). Iedēkite atraminę detalę ir sandariklį (OneSeal).</p>		<p><b>PASTABA:</b> prieš prisukdami antgalį ir apsaugą prie pistoleto, <b>išleiskite iš sistemos slėgį</b>, 14 psl., ir įsitinkite, kad gaiduko saugiklis įjungtas (ON padėtis).</p> <p>2 Surinktą mazgą prisukite prie purškimo pistoleto. Priveržkite ranka.</p>		<p>1 Atleiskite gaiduką, įjunkite saugiklį (padėtis ON). Pasukite perjungimo antgalį (SwitchTip). Išjunkite gaiduko saugiklį (padėtis OFF) ir paspauskite pistoleto gaiduką, kad išvalytumėte užsikimšusį antgalį.</p>		<p>2 Įjunkite gaiduko saugiklį. Gražinkite perjungimo antgalį į pirminę padėtį. Išjunkite gaiduko saugiklį ir tęskite purškimą.</p>	
<b>Montaż dyszy i osłony</b>				<b>Czyszczenie zatkaanej dyszy</b>			
<p>1 Załóż końcówkę SwitchTip. Załóż podkładkę i uszczelkę OneSeal.</p>		<p><b>UWAGA:</b> Przed przykręceniem dyszy i osłony na pistolet, przeprowadź <b>dekompresję</b>, strona 14, i upewnij się, że zabezpieczenie spustu pistoletu jest ustawione na pozycję ON.</p> <p>2 Przykręć do pistoletu i ręcznie mocno dokręć.</p>		<p>1 Zwolnij spust, ustaw zabezpieczenie na pozycję ON (włączony). Obróć końcówkę SwitchTip. Przetaw zabezpieczenie na pozycję OFF (wyłączony) i wciśnij spust pistoletu, żeby przetkać dyszę.</p>		<p>2 Ustaw zabezpieczenie na pozycję ON, przestaw dyszę na poprzednią pozycję, wyłącz zabezpieczenie (OFF) i kontynuuj malowanie.</p>	
<b>Szórófej csap és szórófej védő egység</b>				<b>Elzáródott szórófej takarítása</b>			
<p>1 Helyezze be a szórófej csapját. Helyezze be a támaszt és a OneSeal tömítést.</p>		<p><b>MEGJEGYZÉS:</b> Mielőtt a szórófejet és szórófej védő egységet rácsavarja a pisztolyra, <b>nyomásmentesítse a rendszert</b>, 14. oldal, és bizonyosodjon meg arról, hogy a szórópisztoly ravaszbiztosítója ON (BE) állapotban van.</p> <p>2 Csavarozza fel az egységet a pisztolyra. Kézzel húzza meg.</p>		<p>1 Engedje el a ravaszt, zárja a biztosító reteszt. Fordítsa el a szórófej csapot. Nyissa a biztosító reteszt (OFF) és fúvassa ki az elzáródást.</p>		<p>2 Zárja le a biztonsági reteszt (ON), állítsa vissza a szórófej csapot az eredeti helyzetébe, nyissa a biztonsági reteszt és folytassa a festékszórást.</p>	

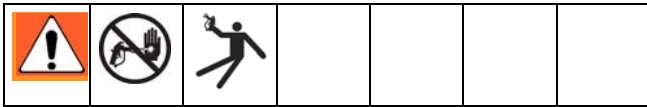
## Pihustamine / Izsmidzināšana / Puršikimas / Natryskiwanie / Szórás



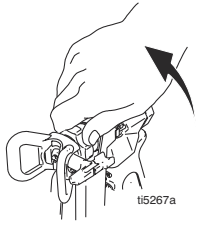

<p>ti7108a</p>	<p>ti7110a</p>	<p>ti5403a</p>	<p>ti7110a</p>
<p>1 Seadke pumba ventil asendisse ON.</p>	<p>2 Suurendage rõhku, kuni hüdrauliline mootor hakkab tööle ja laske vedelikul 15 sekundit tsirkuleerida; keerake rõhku vähemaks, keerake horisontaal-asendisse (Off).</p>	<p>3 Vabastage pihusti päästiku kaitseriiv (OFF).</p>	<p>4 Seadistage rõhk sobivaks. Alustage pihustamist.</p>
<p>1 Iestādiet sūkņa vārstu stāvoklī ON.</p>	<p>2 Palieliniet spiedienu lai hidrauliskās sistēmas motors sāktu veikt gājienus un ļaujiet šķidrumam cirkulēt 15 sekundes; noslēdziet spiedienu, pagriežot horizontāli (Off).</p>	<p>3 Pagrieziet izsmidzināšanas pistoles trigeru aizsargu stāvoklī OFF.</p>	<p>4 Pieregulējiet spiedienu uz vēlamo lielumu. Sāciet izsmidzināšanu.</p>
<p>1 Nustatykite siurblio vožtuvą į padėtį ON.</p>	<p>2 Padidinkite slėgį tiek, kad hidraulinis variklis pradėtų veikti ir leiskite skysčiui tekėti 15 sekundžių; sumažinkite slėgį, o pagrindinį vožtuvą pasukite į horizontalią (išjungimo) padėtį.</p>	<p>3 Išjunkite purškimo pistoletu gaiduko saugiklį.</p>	<p>4 Nustatykite pageidaujama slėgį. Pradėkite purkšti.</p>
<p>1 Ustaw zawór pompy na ON (włączony).</p>	<p>2 Zwiększ ciśnienie na tyle, by silnik hydrauliczny zaczął tłoczyć — płyn powinien krążyć w układzie przez 15 sekund, po czym należy zmniejszyć ciśnienie i ustawić pokrętko poziomo (Off).</p>	<p>3 Obróć rygiel spustu bezpieczeństwa pistoletu do pozycji OFF.</p>	<p>4 Ustaw żadaną wartość ciśnienia. Rozpocznij rozpylanie.</p>
<p>1 Állítsa a szivattyú szelepet ON (BE) állásba.</p>	<p>2 Növelje a nyomást kellően magas értékre a hidraulikus motor mozgásának elindulásához és hagyja a folyadékot 15 másodpercig keringeni; majd vegye le a nyomást és fordítsa vízszintes állásba (Off).</p>	<p>3 Kapcsolja ki (OFF) a szórópisztoly ravszbiztosítóját.</p>	<p>4 Állítsa be a nyomást a kívánt értékre. Kezdje el a festékszórást.</p>

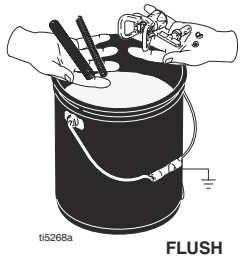

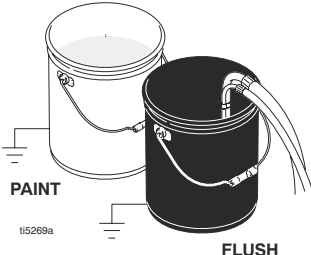
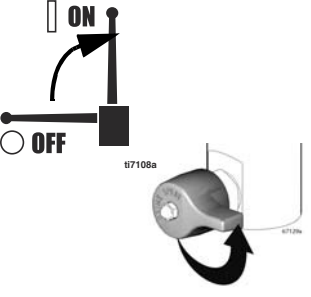
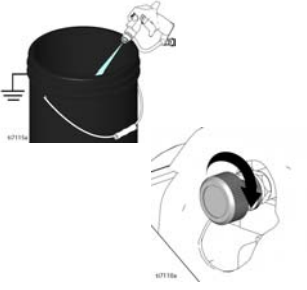
# Puhastamine / Tīrīšana / Valymas / Czyszczenie / Tisztítás

				
				
1 <b>Vabastage rõhk</b> , lk 14.	2 Eemaldage kaitse ja lülitusotsik.	3 Keerake lahti reservuaar, eemaldage filter. Paigaldage filtrita. Puhastage filter.	4 Puhastage filter, otsiku kaitse ja SwitchTip otsik loputusvedelikus.	
1 <b>Spiediena atlaišana</b> , lappuse. 14.	2 Noņemiet aizsargu un SwitchTip.	3 Izskrūvējiet filtra kausu, izņemiet filtru mezglu. Salieciet kopā kausu bez filtra. Izīriet filtru.	4 Tīriet filtru, aizsargu un noslēdzošo uzgali skalošanas šķīdumā.	
1 <b>Išleiskite slēgį</b> ; žr. 14 psl.	2 Nuimkite apsaugą ir perjungimo antgalį (SwitchTip).	3 Atsukite bakelį, išimkite filtrą. Sudėkite be filtro. Filtrą išvalykite.	4 Praplovimo skysčiu išplaukite filtrą, apsaugą ir perjungimo antgalį (SwitchTip).	
1 <b>Dekompresja</b> , strona 14.	2 Zdejmij osłonę i dyszę SwitchTip.	3 Odkręć miskę, zdejmij filtr. Zamontuj z powrotem miskę bez filtra, a filtr oczyść.	4 Umyj filtr, osłonę i końcówkę SwitchTip płynem czyszczącym.	
1 <b>Nyomásmentesítsen</b> , lásd 14. oldalt.	2 Távolítsa el a szűrőfej védőt és a szűrőfejet.	3 Csavarozza le a szűrőcsészét, vegye le a szűrőt. Szerelje vissza szűrő nélkül. Tisztítsa meg a szűrőt.	4 Tisztítsa ki a szűrőt, a védőegységet és a szűrőfej csapot öblítőfolyadékkal.	

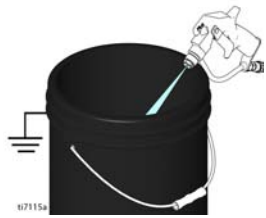
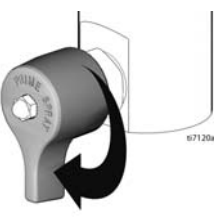
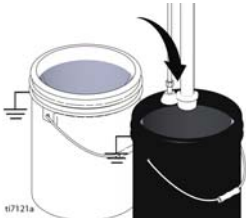
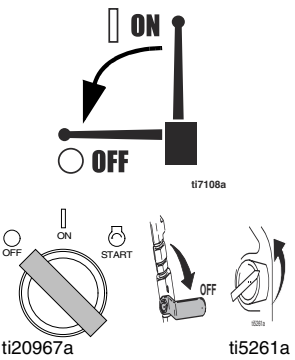
 <p>PAINT ti5269a FLUSH</p>		 <p>ti7108a ti7109a</p>	 <p>ti7110a ti7111a</p>
<p>5 Eemaldage sifoontoru seade värvi anumast ja asetage pesemisvedeliku anumasse. Kasutage pesemisel vett vee baasil valmistatud värvide jaoks ja lakibensiini õlivärvide jaoks.</p>	<p>6 Lülitage mootor sisse (ON) ja käivitage see.</p>	<p>7 Keerake pumba ventiil asendisse ON. Sulgege peaventiil (keerake horisontaalasendisse).</p>	<p>8 Hoidke värvipüstolit värvi anumast eemal. Seadke päästiku kaitseriiv asendisse OFF. Keerake rõhuregulaatorit, kuni mootor veab pumba käima.</p>
<p>5 Izņemiet sifona cauruļu komplektu no krāsas un ievietojiet skalošanas šķidrumā. Izmantojiet ūdeni ūdenskrāsai un vaišpirtu eļļas krāsai.</p>	<p>6 Ieslēdziet dzinēju ON un iedarbiniet dzinēju.</p>	<p>7 Iestādiet sūkņa vārstu stāvoklī ON. Aizveriet galveno vārstu (horizontāli).</p>	<p>8 Turiet pistoli pret krāsas spaini. Noņemiet pistoles trigeru aizsargu OFF. Palieliniet spiedienu līdz motors sāk darbināt sūkni.</p>
<p>5 Sifono vamzdelio komplektą išimkite iš dažų indo ir įdėkite į indą su praplovimo skysčiu. Vandens pagrindu pagamintiems dažams išplauti naudokite vandenį, o aliejiniams dažams išplauti — mineralinius tirpiklius.</p>	<p>6 Įjunkite ir užveskite variklį.</p>	<p>7 Nustatykite siurblio vožtuvą į padėtį ON. Uždarykite pagrindinį vožtuvą (horizontali padėtis).</p>	<p>8 Nukreipkite pistoletą į indą su dažais ir išjunkite gaiduko saugiklį (padėtis OFF). Slėgio reguliatoriumi padidinkite slėgį tiek, kad variklis pradėtų sukuti siurbli.</p>
<p>5 Wyjmij zespół rury syfonowej z farby i włóż do płynu czyszczącego. Do czyszczenia użyj wody, w przypadku farb wodnych lub benzyny lakowej, w przypadku farb olejnych.</p>	<p>6 Włącz silnik — pozycja ON i uruchom go.</p>	<p>7 Ustaw zawór pompy na pozycję ON. Zamknij zawór zalewowy (poziomo).</p>	<p>8 Włóż pistolet do kubła z farbą. Wyłącz zabezpieczenie spustu — pozycja OFF. Obracaj regulację ciśnienia do momentu, aż silnik zacznie napędzać pompę.</p>
<p>5 Vegye ki a szifoncsövet a festékből, és helyezze az öblítőfolyadékba. A vízalapú festékek öblítéséhez használjon vizet, az olajalapú festékek öblítéséhez pedig oldószerbenzint.</p>	<p>6 Kapcsolja a motort ON (BE) állásba, majd indítsa be azt.</p>	<p>7 Állítsa a szivattyú szelepet ON (BE) állásba. Zárja le a töltő szelepet (vízszintes állás).</p>	<p>8 Tartsa a pisztolyt a festéktartályhoz. Kapcsolja ki a ravaszbiztosítót (OFF). Nyissa ki a nyomásszabályzót, amíg a motor el nem kezd hajtani a szivattyút.</p>

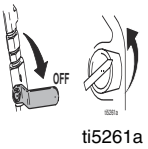

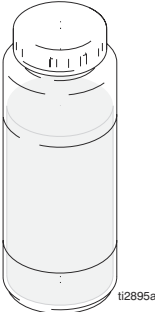
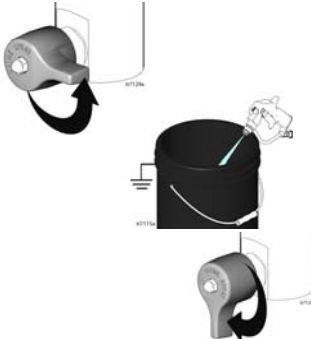
				  
9 Vajutage päästikule, kuni algab pesemisvedeli ku puhustamine.	10 Suunake värvipüstol pesemisanumasse, hoidke püstolit vastu anuma serva, vajutage päästikule ja peske süsteem põhjalikult läbi. Vabastage päästik ja blokeerige värvipüstoli lüliti (ON).	11 Avage peaventiil (pöörake vertikaalasendisse) ja laske pesuvedelikul väljavoolutoru puhastamiseks ringelda umbes 20 sekundi jooksul.	12 Tõstke sifoontoru pesuvedeliku kohale ja lülitage pihusti vedeliku väljavooluks 15—30 sekundiks sisse.	13 Keerake pumba ventiil asendisse OFF. Lülitage mootor välja (OFF).
9 Darbiniet pistoli, līdz parādās skalošanas šķidrums.	10 Pārvietojiet pistoli pie skalošanas spaiņa, turiet pistoli pavērstu pret spaini, iedarbiniet pistoli, lai pilnīgi izskalotu sistēmu. Atlaidiet trigeri un uzstādiet trigeru aizsargu stāvoklī ON.	11 Atveriet galveno vārstu (vertikāli) un ļaujiet skalošanas šķidrumam cirkulēt apmēram 20 sekundes, lai iztīrītu noplūdes cauruli.	12 Paceliet sifona cauruli virs skalošanas šķidruma un darbiniet izsmidzinātāju 15 līdz 30 sekundes, lai izvadītu šķidrumu.	13 Iestādiet sūkņa vārstu stāvoklī OFF. Izslēdziet dzinēju OFF.
9 Spauskite pistoleto gaiduką, kol pradedamas purkšti praplovimo skystis.	10 Nukreipkite pistoletą į indą su praplovimo skysčiu, prispauskite prie indo ir paspauskite gaiduką, kad gerai praplautumėte purškimo sistemą. Atleiskite gaiduką ir įjunkite gaiduko saugiklį.	11 Atidarykite pripildymo (pagrindinį) vožtuvą (vertikali padėtis) ir leiskite praplovimo skysčiui tekėti maždaug 20 sekundžių, kad išvalytumėte išleidimo vamzdelį.	12 Sifono vamzdelį pakelkite virš praplovimo skysčio ir leiskite purkštuvui veikti nuo 15 iki 30 sekundžių, kad išleistumėte visą skystį.	13 Siurblio vožtuvą pasukite į padėtį OFF. Išjunkite variklį.
9 Naciskaj spust, aż z rozpylacza wyplynie plyn czyszczący.	10 Przelóż rozpylacz do kubła z plynem czyszczącym, i wciśnij spust, by dokładnie przepłukać układ. Zwolnij spust i ustaw zabezpieczenie spustu w pozycji ON.	11 Otwórz zawór zalewowy (poziomo), plyn czyszczący powinien krążyć po układzie przez około 20 sekund aby przemyć rurę spustową.	12 Podnieś rurę syfonową nad poziom płynu czyszczącego i włącz spryskiwacz na 15 do 30 sekund aby usunąć plyn z układu.	13 Przelącz pompę na pozycję OFF (wyłączony). Wyłącz silnik — pozycja OFF.
9 Húzza a ravaszt addig, amíg el nem kezd öblítőfolyadékot permetezni.	10 Irányítsa a pisztolyt az öblítőtartályba, és nyomja a tartály falához. Húzza meg a ravaszt, és tökéletesen öblítse át a rendszert. Engedje el a ravaszt és állítsa a biztosítót ON állásba.	11 Nyissa ki a töltő szelepet (függőleges állás) és hagyja az öblítőfolyadékot körülbelül 20 másodpercig keringeni az ürítőcső kitisztításához.	12 Emelje a szifon csövet az öblítőfolyadék szintje fölé, és működtesse 15-30 másodpercig a festékszórót a folyadék levezetéséhez.	13 Kapcsolja ki a szivattyú szelepet (OFF). Kapcsolja ki a motort: OFF (KI).

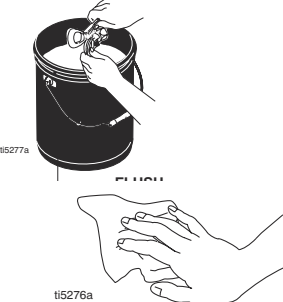
 <p><b>Pump Armor</b></p>			
<p><b>Hoiatus:</b> Kui kasutate läbipesemiseks vett, siis ärge jätke seda pihustisse. Peske uuesti läbi lakibensiini, õli või Pump Armoriga ja jätke see kaitsekiht pihustisse, et kaitsta seda külmumise ja roostetamise eest ning pikendada pihusti kasutusiga.</p>	<p>14 Sulgege peaventiil (keerake horisontaalasendisse). Vedeliku väljutamiseks pesuvedeliku anumasse. Avage peaventiil (keerake horisontaalasendisse).</p>	<p>15 Paigaldage filter filtrireservuaari. Veenduge, et plastmassist kesktoru on kindlalt kinnitatud. Pingutage käsitsi filtrireservuaari. Pingutage käsitsi püstoli käepidet.</p>	<p>16 Puhastage otsik, kaitse ja tihend pehme harjaga, et vältida osade riknemist kuivanud materjalide tõttu. Pange osad kokku ja ühendage lõdvalt püstoli külge. Pühkige pihusti, voolik ja püstol üle vees või lakibensiinis niisutatud lapiga.</p>
<p><b>Piesardzība:</b> Skalojot ar ūdeni, neatstājiet ūdeni izsmidzinātājā. Skalojiet atkal ar vaitspirtu, eļļu vai šķidrumu Pump Armor un atstājiet šo aizsargājošo pārklājumu izsmidzinātājā lai palīdzētu novērst aizsālšanu vai koroziju un palielinātu izsmidzinātāja darba mūžu.</p>	<p>13 Aizveriet galveno vārstu (horizontāli). Iedarbiniet pistoli skalošanas spainī, lai no šļūtenes iztīrītu šķidrumu. Atveriet galveno vārstu (vertikāli).</p>	<p>14 Ievietojiet filtru filtra kausā. Pārliecinieties, ka plastmasas centrālā caurule ir stingri nostiprināta. Pievelciet ar roku filtra kausu. Pievelciet ar roku pistoles rokturi.</p>	<p>15 Notīriet uzgali, aizsargu un starplikus ar mīkstu sārū sūku lai novērstu sakaltušu izsmidzināšanas materiālu izraisītus daļu bojājumus. Salieciet kopā daļas un viegli piestipriniet pistolei. Noslaukiet izsmidzinātāju, šļūteni un pistoli ar ūdeni vai vaitspirtā samērcētu lupatu.</p>
<p><b>Įspėjimas:</b> jei praplauti naudojate vandenį, nepalikite jo purkštuve. Dar kartą praplaukite tirpikliu, alyva arba „Pump Armor“ skysčiu ir palikite šią apsauginę dangą purkštuvo viduje, kad apsaugotumėte jį nuo užšalimo bei korozijos ir parilgintumėte purkštuvo eksploatacijos laiką.</p>	<p>13 Uždarykite pripildymo vožtuvą (horizontali padėtis). Nukreipkite pistoletą į indą su praplovimo skysčiu ir paspauskite gaiduką, kad išleistumėte skystį iš žarnos. Atidarykite pripildymo vožtuvą (vertikali padėtis).</p>	<p>14 Sumontuokite filtrą į filtro korpusą. Įsitinkite, kad centrinis plastiko vamzdelis gerai priveržtas. Ranka prisukite filtro korpusą. Ranka prisukite pistoleto rankeną.</p>	<p>15 Šepetėliu su minkštais šereliais išvalykite antgalį, apsaugą ir tarpiklį. Surinkite dalis ir laisvai pritaisykite jas prie pistoleto. Nušluostykite purkštuvą, žarną ir pistoletą vandeniu arba tirpikliu suvilgytu skuduru.</p>
<p><b>Ostrożnie:</b> Jeśli części są myte wodą, nie można pozostawić jej resztek w spryskiwaczu. Po zakończeniu mycia, należy go przepłukać ponownie benzyną lakową, olejem lub płynem Pump Armor tak, by w rozpylaczu powstała warstwa ochronna, zabezpieczająca go przed zamarznięciem, korozją i przedwczesnym zużyciem.</p>	<p>13 Zamknij zawór zalewowy (poziomo). Wciśnij spust pistoletu skierowanego do kubła, aby spuścić płyn z węża. Otwórz zawór zalewowy (pionowo).</p>	<p>14 Zamontuj filtr w misce filtra. Dokładnie dokręć plastikową rurę. Ręcznie dokręć miskę i rączkę rozpylacza.</p>	<p>15 Miękką szczoteczką (by nie uszkodzić części urządzenia) oczyść końcówkę, osłonę i uszczelkę. Złóż części i przymocuj lekko do rozpylacza. Wytrzyj rozpylacz, wąż i pistolet ściereczką zwilżoną wodą lub benzyną lakową.</p>
<p><b>Vigyázat:</b> Ha vízzel öblít, ne hagyjon vizet a festékszóróban. Öblítse át ismételten a berendezést oldószerbenzinnel, olajjal vagy Pump Armor mosófolyadékkal, és hagyja ezt a védőbevonatot a berendezésben. Ez segít a fagyás és korrózió megelőzésében és megnöveli a berendezés élettartamát.</p>	<p>13 Zárja le a töltő szelepet (vízszintes állás). A cső kiürítéséhez tartsa a szórópisztolyt az öblítőtartályba és húzza meg a ravaszt. Nyissa ki a töltő szelepet (függőleges állás).</p>	<p>14 Helyezze be a szűrőt a szűrőcsészébe. Bizonyosodjon meg arról, hogy a műanyag középső cső erősen meg van húzva. Húzza meg kézzel a szűrőcsészét. Kézzel húzza meg a pisztoly markolatát.</p>	<p>15 Tisztítsa meg a szórófejet, a védőegységet és a tömítést egy puha kefével, hogy megelőzze az alkatrészek meghibásodását a beszáradt anyagok miatt. Lazán meghúzza szerelje vissza az alkatrészeket a pisztolyra. Vízbe, vagy oldószerbenzinbe mártott ronggyal törölje át a szórófejet, tömlőt és szórópisztolyt.</p>

## Vigade kõrvaldamine

PROBLEEM	PÕHJUS	LAHENDUS
Bensiinimootor töötab raskustega (ei käivitu).	Hüdrauliline rõhk on liiga kõrge.	Pöörake hüdraulilise rõhu nuppu vastupäeva madalaimasse asendisse.
Bensiinimootor ei käivitu.	Välja lülitatud (OFF), vähe õli, puudub bensiin.	Vaadake kaasasolevat mootori kasutusjuhendit.
Bensiinimootor ei tööta korralikult.	Vigane mootor.	Vaadake kaasasolevat mootori kasutusjuhendit.
Bensiinimootor töötab, kuid kolbpump mitte.	Pumba ventiil on asendis OFF (suletud).	Seadke pumba ventiil asendisse ON (avatud).
	Rõhk on liiga madal.	Suurendage rõhku, vt lk 12.
	Kolbpumba väljundfilter (kui seda kasutatakse) on must või ummistunud.	Puhastage filter.
	Otsik või otsiku filter (kui seda kasutatakse) on ummistunud.	Eemaldage otsik ja/või filter ja puhastage.
	Hüdraulikavedelikku on liiga vähe.	Lülitage pihusti välja. Lisage vedelikku*.
	Rihm on kulunud, katki või maas.	Asendage. Vt kasutusjuhendit 311283.
	Hüdrauliline pump on kulunud või kahjustunud.	Tooge pihusti parandamiseks Graco edasimüüja juurde.
	Kuivanud värv on värvipumba varda kinni kiilunud.	Hooldage pumpa. Vt kasutusjuhendit 311485.
	Hüdrauliline mootor ei vaheta käiku.	Pöörake pumba ventiil asendisse OFF. Keerake rõhk maha. Lülitage mootor välja. Liigutage varast üles või alla, kuni mootor vahetab käiku. Vt kasutusjuhendit 311283.
Kolbpump töötab, kuid kolvi ülesliikumisel on väljundvõimsus madal.	Kolvi kuuli tõkesti ei ole korralikult omal kohal.	Hooldage kolvi kuuli tõkestit. Vaadake kasutusjuhendit 311485.
	Kolvi tihendid on kulunud või vigastatud.	Vahetage tihendid välja. Vt kasutusjuhendit 311485.
Kolbpump töötab, kuid väljundvõimsus on kolvi alla- ja/või ülesliikumisel madal.	Kolvi tihendid on kulunud või vigastatud.	Pingutage tihendusmutrit või asendage tihendid. Vt kasutusjuhendit 311485.
	Sisendventiili kuuli tõkesti ei ole korralikult oma kohal.	Hooldage sisendventiili kolvi kuuli tõkestit.
	Imitoru õhuleke.	Vaadake kasutusjuhendit 311485.
Värv lekib ja jookseb tihendi üle serva välja.	Lahtine tihend.	Pingutage tihendit piisavalt, et leke peatada.
	Neelu tihendid kulunud või kahjustunud.	Vahetage tihendid välja. Vt kasutusjuhendit 311485.
Tugev leke hüdraulilise mootori kolvivarda pühkija ümber.	Kolvivarda tihend kulunud või kahjustunud.	Asendage need osad. Vt kasutusjuhendit 311283.

PROBLEEM	PÕHJUS	LAHENDUS
Vedelikku tuleb vähe.	Rõhk on liiga madal.	Suurendage rõhku, vt lk 4.
	Kolbpumba väljundfilter (kui seda kasutatakse) on must või ummistunud.	Puhastage filter.
	Pumba sissevõtuavaga ühendatud voolik ei ole tihe.	Tihendage.
	Hüdrauliline mootor on kulunud või kahjustunud.	Tooge pihusti parandamiseks Graco edasimüüja juurde.
	Rõhu suur langus vedelikuvoolikus.	Kasutage suurema läbimõõduga või lühemat voolikut.
Pihusti kuumeneb üle.	Hüdraulikakomponentidele on kogunenud värvihiht.	Puhastage.
	Õlitase on madal.	Lisage õli.
Püstolist pritsib vedelikku.	Vedelikupumbas või voolikus on õhku.	Kontrollige sifoonseadme lõtvade ühenduste suhtes, pingutage, seejärel täitke pump uuesti.
	Ebaühtlane sisseimu.	Tihendage.
	Vedeliku tagavara on lõppemas või otsas.	Täitke vedelikunõu.
Hüdrauliline pump teeb suurt müra.	Madal hüdraulikavedeliku tase.	Lülitage pihusti välja (OFF). Lisage vedelikku*.
* Kontrollige hüdraulikavedeliku taset sageli. Ärge laske sellel muutuda liiga madalaks. Kasutage ainult Graco heakskiidetud hüdraulilist vedelikku, vt lk 7.		

## Traucējumu meklēšana

PROBLĒMA	IEMESLS	BOJĀJUMU NOVĒRŠANA
Benzīna dzinējs smagi kustas (nepalaižas).	Hidrauliskās sistēmas spiediens ir pārāk liels.	Grieziet hidrauliskās sistēmas spiediena pogu pretēji pulksteņrādītāju kustības virzienam uz zemāku stāvokli.
Benzīna dzinējs nepalaižas.	Slēdzis stāvoklī OFF, zems eļļas līmenis, nav benzīna.	Skatiet norādījumus klātpieliktajā dzinēja rokasgrāmatā.
Benzīna dzinējs nedarbojas pareizi.	Bojāts dzinējs.	Skatiet norādījumus klātpieliktajā dzinēja rokasgrāmatā.
Benzīna dzinējs darbojas, bet virzuļsūknis nedarbojas.	Sūkņa vārsts ir stāvoklī OFF.	Iestādiet sūkņa vārstu stāvoklī ON.
	Spiediena iestatījums ir pārāk zems.	Palieliniet spiedienu, lappuse 12.
	Virzuļsūkņa izejas filtrs (ja tiek lietots) ir netīrs vai aizsprostots.	Iztīriet šo filtru.
	Uzgalis vai uzgaļa filtrs (ja tiek lietots) ir aizsprostots.	Noņemiet uzgali un/vai filtru un iztīriet.
	Hidrauliskās sistēmas šķidrums ir pārāk zems.	Izslēdziet izsmidzinātāju. Pielejiet šķidrumu*.
	Dzensiksna izdilusi, pārrauta vai tā nav savā vietā.	Nomainiet. Skatiet rokasgrāmatu 311283.
	Hidrauliskās sistēmas sūknis nodilis vai bojāts.	Nogādājiet izsmidzinātāju pie Graco izplatītāja remontam.
	Sažuvusi krāsa sasaista krāsas sūkņa stieni.	Apkopiet sūkni. Skatiet rokasgrāmatu 311485.
	Hidrauliskās sistēmas motors nekustās.	Iestādiet sūkņa vārstu stāvoklī OFF. Noņemiet spiedienu. Izslēdziet dzinēju OFF. Kustiniet stieni uz augšu un leju līdz hidrauliskās sistēmas motors kustās. Rokasgrāmata 311283.
Virzuļsūknis darbojas, bet ražība virzuļa gājienā uz augšu ir zema.	Virzuļa noslēgšanas lodīte (ball check) kārtīgi nepieklaujas.	Veiciet virzuļa noslēgšanas lodītes apkopi. Skatiet rokasgrāmatu 311485.
	Virzuļa blīvējumi ir nodiluši vai bojāti.	Nomainiet blīvējumus. Skatiet rokasgrāmatu 311485.
Virzuļsūknis darbojas, bet ražība ir zema virzuļa gājienā uz leju vai/un abos gājienu.	Virzuļa blīvējumi ir nodiluši vai bojāti.	Pievelciet blīvēšanas uzgriezni vai nomainiet blīvējumus. Skatiet rokasgrāmatu 311485.
	Ieplūdes vārsta noslēgšanas lodīte (ball check) kārtīgi nepieklaujas.	Veiciet apkopi ieplūdes vārsta noslēgšanas lodītei. Skatiet rokasgrāmatu 311485.
	Gaisa noplūde iesūkšanas caurulē.	
Krāsa noplūst un iztek pa sānu vai saslavināto vāciņu.	Kļuvis valīgs saslavinātais vāciņš.	Pievelciet saslavināto vāciņu (wet-cup) tik daudz, lai apturētu noplūdi.
	Kakliņa blīvējumi ir nodiluši vai bojāti.	Nomainiet blīvējumus. Skatiet rokasgrāmatu 311485.
Pārāk liela noplūde ap hidrauliskās sistēmas motora virzuļa kāta slaucītāju.	Virzuļa kāta blīvējums ir izdilis vai bojāts.	Nomainiet šīs daļas. Skatiet rokasgrāmatu 311283.

PROBLĒMA	IEMESLS	BOJĀJUMU NOVĒRŠANA
Šķidruma padeve ir vāja.	Spiediena iestatījums ir pārāk zems.	Palieliniet spiedienu, lappuse 4.
	Virzuļsūkņa izejas filtrs (ja tiek lietots) ir netīrs vai aizsprostots.	Iztīriet filtru.
	Iesūkšanas pievads uz sūkņa ieeju nav cieši noblīvēts.	Pievelciet.
	Hidrauliskās sistēmas motors ir izdilis vai bojāts.	Nogādājiet izsmidzinātāju pie Graco izplatītāja remontam.
	Liels spiediena kritums šķidruma šļūtenē.	Lietojiet lielāka diametra vai īsāku šļūteni.
Izsmidzinātājs pārkarst.	Krāsas uznesumi uz hidrauliskās sistēmas komponentiem.	Notīriet.
	Eļļas līmenis ir zems.	Piepildiet ar eļļu.
Izšļakstīšanās no pistoles.	Gaiss šķidruma sūknī vai šļūtenē.	Pārbaudiet vai nav vaļīgi savienojumi sifona mezglā, pievelciet, tad no jauna uzpildiet sūkni.
	Ieejas iesūkšanas daļā vaļīgi savienojumi.	Pievelciet.
	Šķidruma padeves līmenis ir zems vai nav šķidruma.	Uzpildiet padeves tvertni.
Pārāk liels hidrauliskās sistēmas sūkņa troksnis.	Zems šķidruma līmenis hidrauliskajā sistēmā.	Izslēdziet izsmidzinātāju stāvoklī OFF. Pielejiet šķidrumu *.
*Bieži pārbaudiet šķidruma līmeni hidrauliskajā sistēmā. Nepieļaujiet, ka tas kļūst pārāk zems. Hidrauliskajā sistēmā lietojiet tikai firmas Graco sankcionētu šķidrumu, lappuse 7.		



## Problemų sprendimai

PROBLEMA	PRIEŽASTIS	SPRENDIMAS
Benzininis variklis sunkia sukasi (neužsiveda).	Per didelis hidraulinis slėgis.	Pasukite hidraulinio slėgio reguliatorių į žemiausio slėgio padėtį.
Benzininis variklis neužsiveda.	Jungiklis padėtyje OFF, žemas alyvos lygis, nėra benzino.	Žiūrėkite pridėtą variklio instrukciją.
Benzininis variklis veikia netinkamai.	Variklio gedimas.	Žiūrėkite pridėtą variklio instrukciją.
Benzininis variklis veikia tačiau neveikia tūrinis siurblys.	Uždarytas siurblio vožtuvas (padėtis OFF).	Atidarykite siurblio vožtuvą (padėtis ON).
	Nustatytas per žemas slėgis.	Padidinkite slėgį, 12 psl.
	Užsiteršęs arba užsikimšęs tūrinio siurblio išleidimo angos filtras (jei naudojamas).	Išvalykite filtrą.
	Užsikimšęs antgalis arba antgalio filtras (jei naudojamas).	Nuimkite bei išvalykite antgalį ir (arba) filtrą.
	Per žemas hidraulinio skysčio lygis.	Išjunkite purkštuvą. Įpilkite skysčio*.
	Susidėvėjęs, nutrūkęs arba nuimtas diržas.	Pakeiskite. Žr. instrukciją 311283.
	Susidėvėjęs arba pažeistas hidraulinis siurblys.	Nugabenkite siurblių suremontuoti „Graco“ platintojui.
	Dėl sudžiūvusių dažų užsiblokavo dažų siurblio trauklė.	Atlikite siurblio remontą. Žr. instrukciją 311485.
	Nepersijungia hidraulinis variklis.	Nustatykite siurblio vožtuvą į padėtį OFF. Sumažinkite slėgį. Išjunkite variklį (padėtis OFF). Stumkite trauklę aukštyn arba žemyn, kol persijungs hidraulinis variklis. Instrukcija 311283.
Tūrinis siurblys veikia, tačiau judant aukštyn išeiga yra maža.	Netinkamai įstatyta stūmoklio rutulinė sklendė.	Suremontuokite stūmoklio rutulinę sklendę. Žr. instrukciją 311485.
	Stūmoklio tarpikliai sudėvėti arba pažeisti.	Pakeiskite tarpiklius. Žr. instrukciją 311485.
Tūrinis siurblys veikia, tačiau išeiga judant žemyn ir (arba) abiem kryptimis yra maža.	Stūmoklio tarpikliai sudėvėti arba pažeisti.	Priveržkite angos tarpiklio veržlę arba pakeiskite tarpiklius. Žr. instrukciją 311485.
	Netinkamai įstatyta įsiurbimo vožtuvo rutulinė sklendė.	Suremontuokite įsiurbimo vožtuvo rutulinę sklendę. Žr. instrukciją 311485.
	Įsiurbimo vamzdelis praleidžia orą.	
Dažai nuteka ir teka per sušlampancio bakelio kraštą.	Atsilaisvinęs sušlampantis bakelis.	Privežkite sušlampantį bakelį tiek, kad sustabdytumėte nuotėkį.
	Angos tarpikliai sudėvėti arba pažeisti.	Pakeiskite tarpiklius. Žr. instrukciją 311485.
Per didelis nuotėkis aplink hidraulinio variklio stūmoklio valytuvą.	Susidėvėjęs arba pažeistas stūmoklio koto tarpiklis.	Pakeiskite šias dalis. Žr. Instrukciją 311283.

PROBLEMA	PRIEŽASTIS	SPRENDIMAS
Mažai tiekama skysčio.	Nustatytas per žemas slėgis.	Padidinkite slėgį, 4 psl.
	Užsiteršęs arba užsikimšęs tūrinio siurblio išleidimo angos filtras (jei naudojamas).	Išvalykite filtrą.
	Nesandarus įsiurbimo kanalas į siurblio įleidimo angą.	Priveržkite.
	Hidraulinis variklis susidėvėjęs arba pažeistas.	Nugabenkite siurblių suremontuoti „Graco“ platintojui.
	Didelis slėgio kritimas skysčio žarnoje.	Naudokite didesnio skersmens arba trumpesnę žarną.
Purkštuvas perkaista.	Dažų sankaupos ant hidraulinės sistemos sudėtinių dalių.	Išvalykite.
	Per žemas alyvos lygis.	Pripilkite alyvos.
Skystis trykščioja iš pistoleto.	Siurblyje arba skysčio žarnoje yra oro.	Patikrinkite, ar neatsilaisvinusios sifono bloko jungtys, priveržkite ir iš naujo užpildykite siurblių.
	Atsilaisvinęs įvadinis įsiurbimo vamzdelis.	Priveržkite.
	Skysčio tiekimo inde liko mažai skysčio arba jis yra tuščias.	Pripildykite tiekimo baką.
Hidraulinis siurblys kelia per didelį triukšmą.	Žemas hidraulinio skysčio lygis.	Išjunkite purkštuvą. Pripilkite skysčio*.
*Dažnai tikrinkite hidraulinio skysčio lygį. Neleiskite jam per daug nukristi. Naudokite tik „Graco“ patvirtintą hidraulinį skystį, 7 psl.		

## Rozwiązywanie problemów

PROBLEM	PRZYCZYNA	ROZWIĄZANIE
Silnik paliwowy rzezi (nie startuje).	Zbyt wysoki poziom ciśnienia hydraulicznego.	Obróć pokrętkę ciśnienia hydraulicznego przeciwnie do ruchu wskazówek zegara, aby obniżyć wartość ciśnienia.
Silnik paliwowy nie rusza.	Wyłącznik na pozycji OFF, niski poziom oleju, brak paliwa.	Sprawdź możliwe przyczyny w załączonym podręczniku obsługi silnika.
Silnik paliwowy nie pracuje poprawnie.	Wadliwy silnik.	Sprawdź możliwe przyczyny w załączonym podręczniku obsługi silnika.
Silnik paliwowy pracuje, ale nie działa pompa waporowa.	Zawór pompy jest wyłączony (OFF).	Ustaw zawór pompy na pozycję ON.
	Ustawiona zbyt niska wartość ciśnienia.	Zwiększ ciśnienie, strona 12.
	Filtr wylotowy pompy waporowej (jeśli jest używany) jest brudny lub zatkany.	Wyczyść filtr.
	Dysza lub filtr dyszy (jeśli jest używany) są zatkane.	Zdemontuj dyszę i/lub filtr i wyczyść.
	Zbyt niski poziom płynu hydraulicznego.	Wyłącz rozpylacz. Dodaj płyn*.
	Pas zużyty, zepsuty lub zsunięty.	Wymień. Patrz podręcznik 311283.
	Pompa hydrauliczna zużyta lub zepsuta.	Zanieś rozpylacz do dystrybutora Graco, w celu naprawy.
	Zaschnięta farba zakleiła bolec pompy do malowania natryskowego.	Napraw pompę. Patrz podręcznik 311485.
	Silnik hydrauliczny nie pracuje.	Ustaw zawór pompy na pozycję OFF (wyłącz). Zmniejsz ciśnienie. Wyłącz silnik (pozycja OFF). Podważaj bolec w górę i w dół, aż do chwili, gdy silnik hydrauliczny zacznie pracować. Podręcznik 311283.
Pompa waporowa działa, ale przepustowość przy suwie odkorbowym jest niska.	Kula tłoka nie jest prawidłowo osadzona.	Napraw kulę tłoka. Patrz podręcznik 311485.
	Uszczelnienie tłoka zużyte lub zniszczone.	Wymień uszczelnienie. Patrz podręcznik 311485.
Pompa waporowa działa, ale przepustowość jest niska przy suwach dokorbowym i/lub przy obu suwach.	Uszczelnienie tłoka zużyte lub zniszczone.	Dokręć uszczelniającą nakrętkę lub wymień uszczelki. Patrz podręcznik 311485.
	Kula zaworu poboru nie jest prawidłowo osadzona.	Napraw kulę zaworu poboru. Patrz podręcznik 311485.
	Przeciek powietrza w rurze ssącej.	
Farba wycieka i wylewa się poza nakładkę.	Luźna nakładka.	Dokręć nakładkę, by zlikwidować przeciek.
	Uszczelki nakrętki wlotowej zużyte lub uszkodzone.	Wymień uszczelnienie. Patrz podręcznik 311485.
Nadmierny wyciek wokół wycieraka tłoka silnika hydraulicznego.	Uszczelka tłoka zużyta lub uszkodzona.	Wymień te części. Patrz podręcznik 311283.

PROBLEM	PRZYCZYNA	ROZWIĄZANIE
Mały dopływ płynu.	Ustawiona zbyt niska wartość ciśnienia.	Zwiększ ciśnienie, strona 4.
	Filtr wylotowy pompy waporowej (jeśli jest używany) jest brudny lub zatkany.	Wyczyść filtr.
	Nieszczelny przewód wlotowy pompy.	Dokręć.
	Silnik hydrauliczny jest zużyty lub zepsuty.	Zanieś rozpylacz do dystrybutora Graco, w celu naprawy.
	Duży spadek ciśnienia w wężu z cieczą.	Użyj węża o większej średnicy i/lub krótszego.
Rozpylacz się przegrzewa.	Narosty farby na częściach hydraulicznych.	Wyczyścić.
	Niski poziom oleju.	Nalej oleju.
Pistolet przecieka.	Powietrze w pompie cieczy lub w wężu.	Poszukaj obluźwanych połączeń na zespole syfonu, uszczelnij, i ponownie zalej pompę.
	Obniżone ssanie wlotowe.	Dokręć.
	Niski poziom płynu lub brak płynu.	Uzupełnij zasobnik.
Za duży hałas pompy hydraulicznej.	Niski poziom płynu hydraulicznego.	Wyłącz rozpylacz (pozycja OFF). Dolej płynu *.
*Często sprawdzaj poziom płynu hydraulicznego. Nie pozwól, aby był zbyt niski. Używaj jedynie płynu hydraulicznego zatwierdzonego przez Graco, strona 7.		

# Hibaelhárítás

HIBAJELENSÉG	HIBAOK	MEGOLDÁS
A gázmotor nehezen húz (nem fog indulni).	A hidraulikus nyomás túl magas.	Fordítsa a hidraulikus nyomás gombját az óramutató járásával ellentétes irányban a legalacsonyabb értékre.
A gázmotor nem indul.	Kapcsoló OFF (KI) állásban, alacsony olaj, nincs benzin.	Tanulmányozza a motor mellékelt kézikönyvét.
A gázmotor nem működik megfelelőképp.	Hibás motor.	Tanulmányozza a motor mellékelt kézikönyvét.
A gázmotor működik, de a térfogat-kiszorításos szivattyú nem.	Szivattyú szelep OFF (KI) állásban.	Állítsa a szivattyú szelepet ON (BE) állásba.
	A beállított nyomás túl alacsony.	Növelje a nyomást, 12. oldal.
	A térfogat-kiszorításos szivattyú kimeneti szűrője (ha használatban van) szennyezett vagy eltömődött.	Tisztítsa meg a szűrőt.
	A szórófej vagy a szórófej szűrő (ha használatban van) eltömődött.	Távolítsa el a szórófejet és/vagy a szűrőt és tisztítsa meg.
	A hidraulikus folyadék túl alacsony.	Kapcsolja le a festékszórót. Adjon hozzá folyadékot.*
	A szíj kopott, elszakadt vagy nincs ott.	Cserélje ki. Lásd a 311283 számú gépkönyvet.
	A hidraulikus szivattyú elhasználódott vagy sérült.	Vigye a festékszórót egy Graco kereskedelmi egységhez javításra.
	A festékszivattyú hajtórúdja megszorult a beszáradt festékben.	Javítsa meg a szivattyút. Lásd a 311485 számú gépkönyvet.
	A hidraulikus motor nem mozdul.	Állítsa a szivattyú szelepet OFF (KI) állásba. Vegye le a nyomást. Kapcsolja ki a motort: OFF (KI). Válassza le a rudat, hogy a hidraulikus motor megmozduljon. 311283 sz. gépkönyv.
A térfogat-kiszorításos szivattyú működik, de a szállítása alacsony a felfelé löketnél.	A dugattyú visszacsapószelepe nem megfelelően illeszkedik.	Javítsa meg a dugattyú visszacsapószelepét. Lásd a 311485 számú gépkönyvet.
	A dugattyú tömítései elhasználódtak vagy sérültek.	Cserélje ki a tömítést. Lásd a 311485 számú gépkönyvet.
A térfogat-kiszorításos szivattyú működik, de a szállítása alacsony a lefelé- vagy mindkét löketnél.	A dugattyú tömítései elhasználódtak vagy sérültek.	Húzza meg a tömítőanyagát vagy cserélje ki a tömítést. Lásd a 311485 számú gépkönyvet.
	A szívószelep visszacsapószelepe nem megfelelően illeszkedik.	Javítsa meg a szívószelep visszacsapószelepét. Lásd a 311485 számú gépkönyvet.
	Szívócső légelfolyás.	Lásd a 311485 számú gépkönyvet.
Szivárog a festék és folyik a karmantyú oldalán.	Laza karmantyú.	Szorítsa meg a karmantyút oly mértékben, hogy a szivárgás megszűnjön.
	A tömítőcsavarok elhasználódtak vagy sérültek.	Cserélje ki a tömítést. Lásd a 311485 számú gépkönyvet.

HIBAJELENSÉG	HIBAOK	MEGOLDÁS
Túlzott szivárgás a hidraulikus motor dugattyúrúd érintkezője körül.	A dugattyúrúd tömítése kopott vagy sérült.	Cserélje ki ezeket a részeket. Lásd a 311283 számú gépkönyvet.
A folyadékszállítás alacsony.	A beállított nyomás túl alacsony.	Növelje a nyomást, 4. oldal.
	A térfogat-kiszorításos szivattyú kimeneti szűrője (ha használatban van) szennyezett vagy eltömődött.	Tisztítsa meg a szűrőt.
	A beszívónyílás tápláló vezetéke nem szoros.	Szorítsa meg.
	A hidraulikus motor elhasználódott vagy sérült.	Vigye a festékszórót egy Graco kereskedelmi egységhez javításra.
	A folyadéktömlőben erős nyomásesés lép fel.	Használjon nagyobb átmérőjű vagy rövidebb tömlőt.
A festékszóró túlmelegedik.	Festékrarakódás a hidraulikus összetevőkön.	Tisztítsa le.
	Alacsony az olajsint.	Töltse fel olajjal.
Fröccsenések a pisztolyból.	Levegő található a folyadékszivattyúban vagy a tömlőben.	Ellenőrizze, hogy nincsenek-e laza csatlakozások a szifon egységen, szorítsa meg őket, majd töltse fel a szivattyút.
	Laza szívás bemenet.	Szorítsa meg.
	A folyadék szintje alacsony vagy nincs folyadék.	Töltse fel a tároló tartályt.
Túlságosan nagy a hidraulikus szivattyú zaja.	Alacsony hidraulikus folyadékszint.	Kapcsolja a festékszórót OFF (KI) állásba. Adjon hozzá folyadékot.*
* Gyakran ellenőrizze a hidraulikus folyadék szintjét. Ne engedje, hogy túlságosan lesüllyedjen. Kizárólag a Graco által jóváhagyott hidraulikus folyadékot használjon, 7. oldal.		

# Tehnilised andmed

## Pihusti

Hüdrauliline surve, psi (baari)  
 Hüdraulilise reservuaari maht, gallonit (liitrit)  
 Mootori hj (kW)  
 Maksimaalne jõudlus, gallonit/min (l/min)  
 Maksimaalne otsiku suurus

- 1 püstol
- 2 püstolit
- 3 püstolit
- 4 püstolit
- 5 püstolit
- 6 püstolit

Vedeliku sisselaskeava, tolli  
 Vedeliku väljalaskeava, tolli

## GH833 Gaas

2750 (19,0)

4,0 (15,1)

Honda 13 (9,7)

4,0 (15,1)

0,065

0,046

0,037

0,032

0,028

0,026

1-1/2 kuni 11-1/2 NPT (m)

1 kuni 11-1/2 NPT (f)

## Mõõtmed

Mass naela (kg)

360 (163)

Kõrgus, tolli (cm)

40 (101,6)

Laius, tolli (cm)

27 (68,6)

Pikkus, tolli (cm)

47 (119,3)

## Müratasemed\*

Helirõhk

96 dB(A)

Helitugevus

110 dB(A)

\* mõõdetud maksimaalse normaalse koormuse tingimustes

## Graco heakskiidetud hüdrauliline õli

169236 - 19 liitrit (5 gallonit)

207428 - 3,8 liitrit (1 gallon)

# Tehniskie dati

## Izsmidzinātājs

Hidrauliskais spiediens psi (bari)	2750 (19,0)
Hidrauliskās sistēmas tvertnes ietilpība galoni (litri)	4,0 (15,1)
Motors ZS (kW)	Firma Honda 13 (9,7)
Maksimālais ražīgums gpm (lpm)	4,0 (15,1)
Maksimālais uzgaļa izmērs	
• 1 pistole	0,065
• 2 pistoles	0,046
• 3 pistoles	0,037
• 4 pistoles	0,032
• 5 pistoles	0,028
• 6 pistoles	0,026
Šķidrums ieplūde, collas	1-1/2 līdz 11-1/2 NPT (m)
Šķidrums izplūde, collas	1 līdz 11-1/2 NPT (f)

## Izmēri

Svars, mārciņas (kg)	360 (163)
Augstums, collas (cm)	40 (101,6)
Platums, collas (cm)	27 (68,6)
Garums, collas (cm)	47 (119,3)

## Skaņas līmeņi\*

Skaņas spiediens	96 dB(A)
Skaņas jauda	110 dB(A)

\*mērīts pie maksimāla normālas slodzes apstākļos

## Graco- sankcionēta hidrauliskās sistēmas eļļa

169236 - 5 galoni (19 litri)
207428 - 1 galons (3,8 litri)



# Techniniai duomenys

## Purkštuvas

„GH833 Gas“

Hidraulinis slėgis psi (barais)	2750 (19,0)
Hidraulinio bako talpa galonais (litrais)	4,0 (15,1)
Variklio galia, AG (kW)	„Honda“ 13 (9,7)
Didžiausias tiekimas g/min (l/min)	4,0 (15,1)
Didžiausias antgalio dydis	
• 1 pistoletas	0,065
• 2 pistoletai	0,046
• 3 pistoletai	0,037
• 4 pistoletai	0,032
• 5 pistoletai	0,028
• 6 pistoletai	0,026
Skysčio įleidimo angos dydis coliais	1-1/2 - 11-1/2 NPT (m)
Skysčių išleidimo angos dydis coliais	1 - 11-1/2 NPT (f)

## Matmenys

Svoris lb (kg)	360 (163)
Aukštis coliais (cm)	40 (101,6)
Plotis coliais (cm)	27 (68,6)
Ilgis coliais (cm)	47 (119,3)

## Garso lygis\*

Garso slėgis	96 dB(A)
Garso galia	110 dB(A)

\*išmatuota esant didžiausiai normaliai apkrovai

## „Graco“ patvirtinta hidraulinė alyva

169236 - 5 galonai (19 litru)
207428 - 1 galonas (3,8 litro)

## Dane techniczne

### Rozpylacz

### GH833 Gas

Ciśnienie hydrauliczne psi (bar)	2750 (19,0)
Pojemność zbiornika hydraulicznego w galonach (litry)	4,0 (15,1)
Silnik KM (kW)	Honda 13 (9,7)
Maksymalna wydajność gpm (lpm)	4,0 (15,1)
Maksymalny rozmiar dyszy	
• 1 pistolet	0,065
• 2 pistolety	0,046
• 3 pistolety	0,037
• 4 pistolety	0,032
• 5 pistoletów	0,028
• 6 pistoletów	0,026
Wlot cieczy w calach	1 1/2 do 11 1/2 NPT (m)
Wylot cieczy w calach	1 do 11 1/2 NPT (f)

### Wymiary

Waga lb (kg)	360 (163)
Wysokość w calach (cm)	40 (101,6)
Szerokość w calach (cm)	27 (68,6)
Długość w calach (cm)	47 (119,3)

### Poziomy głośności\*

Ciśnienie akustyczne	96 dB(A)
Moc akustyczna	110 dB(A)

\*mierzone w warunkach maksymalnego normalnego obciążenia

### Olej hydrauliczny zalecany przez Graco

- 169236 - 5 galonów (19 litrów)
- 207428 - 1 galon (3,8 litrów)

# Műszaki adatok

## Festékszóró gép

## GH833 Gáz

Hidraulikus nyomás psi (bar)	2750 (19,0)
Hidraulikus tartály űrtartalom, gallon (liter)	4,0 (15,1)
Motor HP (kW)	Honda 13 (9,7)
Maximális szórásteljesítmény g/perc (l/p)	4,0 (15,1)
Maximális szórófej méret	
• 1 pisztoly	0,065
• 2 pisztoly	0,046
• 3 pisztoly	0,037
• 4 pisztoly	0,032
• 5 pisztoly	0,028
• 6 pisztoly	0,026
Folyadék beömlőnyílás, inch	1-1/2-től 1 1-1/2-ig, NPT (m)
Folyadék kivezetés, inch	1-től 1 1-1/2-ig, NPT (f)

## Méretek

Súly lb (kg)	360 (163)
Magasság, inch (cm)	40 (101,6)
Szélesség, inch (cm)	27 (68,6)
Hossz, inch (cm)	47 (119,3)

## Zajsztint\*

Hangnyomás	96 dB(A)
Hangerő	110 dB(A)

\* maximális normál terhelési feltételek mellett mérve

## A Graco által jóváhagyott hidraulikaolaj

- 169236 - 5 gallon (19 liter)
- 207428 - 1 gallon (3,8 liter)



# Garantii / Garantija / Garantija / Gwarancja / Garancia

Graco warrants all equipment referenced in this document which is manufactured by Graco and bearing its name to be free from defects in material and workmanship on the date of sale to the original purchaser for use. With the exception of any special, extended, or limited warranty published by Graco, Graco will, for a period of twelve months from the date of sale, repair or replace any part of the equipment determined by Graco to be defective. This warranty applies only when the equipment is installed, operated and maintained in accordance with Graco's written recommendations.

This warranty does not cover, and Graco shall not be liable for general wear and tear, or any malfunction, damage or wear caused by faulty installation, misapplication, abrasion, corrosion, inadequate or improper maintenance, negligence, accident, tampering, or substitution of non-Graco component parts. Nor shall Graco be liable for malfunction, damage or wear caused by the incompatibility of Graco equipment with structures, accessories, equipment or materials not supplied by Graco, or the improper design, manufacture, installation, operation or maintenance of structures, accessories, equipment or materials not supplied by Graco.

This warranty is conditioned upon the prepaid return of the equipment claimed to be defective to an authorized Graco distributor for verification of the claimed defect. If the claimed defect is verified, Graco will repair or replace free of charge any defective parts. The equipment will be returned to the original purchaser transportation prepaid. If inspection of the equipment does not disclose any defect in material or workmanship, repairs will be made at a reasonable charge, which charges may include the costs of parts, labor, and transportation.

**THIS WARRANTY IS EXCLUSIVE, AND IS IN LIEU OF ANY OTHER WARRANTIES, EXPRESS OR IMPLIED, INCLUDING BUT NOT LIMITED TO WARRANTY OF MERCHANTABILITY OR WARRANTY OF FITNESS FOR A PARTICULAR PURPOSE.**

Graco's sole obligation and buyer's sole remedy for any breach of warranty shall be as set forth above. The buyer agrees that no other remedy (including, but not limited to, incidental or consequential damages for lost profits, lost sales, injury to person or property, or any other incidental or consequential loss) shall be available. Any action for breach of warranty must be brought within two (2) years of the date of sale.

**GRACO MAKES NO WARRANTY, AND DISCLAIMS ALL IMPLIED WARRANTIES OF MERCHANTABILITY AND FITNESS FOR A PARTICULAR PURPOSE, IN CONNECTION WITH ACCESSORIES, EQUIPMENT, MATERIALS OR COMPONENTS SOLD BUT NOT MANUFACTURED BY GRACO.** These items sold, but not manufactured by Graco (such as electric motors, switches, hose, etc.), are subject to the warranty, if any, of their manufacturer. Graco will provide purchaser with reasonable assistance in making any claim for breach of these warranties.

In no event will Graco be liable for indirect, incidental, special or consequential damages resulting from Graco supplying equipment hereunder, or the furnishing, performance, or use of any products or other goods sold hereto, whether due to a breach of contract, breach of warranty, the negligence of Graco, or otherwise.

## **GRACO EESTI KLIENTIDELE**

Pooled on kokku leppinud, et käesolev dokument koostatakse inglise keeles ning kõikide käesolevast tulenevate või sellega otseselt või kaudselt seotud dokumentide, teadete ja kohtutoimingute keeleks on inglise keel.

## **GRACO KLIENTIEM LATVIJĀ**

Puses apliecina, ka tās ir pieprasījušas, lai šis dokuments, tāpat kā visi dokumenti, paziņojumi un uzsāktā tiesvedība, kas notiek vai tiek ierosināta saskaņā ar to, vai ir tieši vai netieši saistīta ar to, būtu angļu valodā.

## **TIK GRACO KLIENTAMS LIETUVIAMS**

Šalys pripažįsta reikalavimą, kad esamas dokumentas ir sutinkamai su šiuo dokumentu arba tiesiogiai ar netiesiogiai su šiuo dokumentu susijusę visi kiti sudaryti dokumentai, pateikti pranešimai bei iškeltos teismo bylos būtų anglių kalba.

## **DLA POLSKOJEZYCZNYCH KLIENTÓW GRACO**

Strony ustalają, że zgodnie z niniejszą Umową, niniejszy dokument, jak również wszystkie inne dokumenty, pisma oraz teksty wiążące prawnie, związane pośrednio lub bezpośrednio z niniejszą umową i wystawione zgodnie z jego postanowieniami, będą sporządzane w języku angielskim.

## **A GRACO MAGYARORSZÁGI VÁSÁRLÓI SZÁMÁRA**

A Felek tudomásul veszik, hogy a jelen dokumentum, és az ahhoz közvetlenül vagy közvetve kapcsolódóan készült, összeállított vagy kiadott egyéb dokumentumok, értesítések és a kapcsolódó jogi eljárások eredeti nyelve az Angol.

## **ADDITIONAL WARRANTY COVERAGE**

Graco does provide extended warranty and wear warranty for products described in the "Graco Contractor Equipment Warranty Program".

## Graco Information

For the latest information about Graco products, visit [www.graco.com](http://www.graco.com).

**TO PLACE AN ORDER**, contact your Graco distributor or call 1-800-690-2894 to identify the nearest distributor.

**All written and visual data contained in this document reflects the latest product information available at the time of publication.  
Graco reserves the right to make changes at any time without notice.**

For patent information, see [www.graco.com/patents](http://www.graco.com/patents).  
Lietuviškai: Patentinės informacijos, žr. [www.graco.com](http://www.graco.com) / Patentai  
Informacje dotyczące patentów dostępne są na stronie: [www.graco.com/patents](http://www.graco.com/patents).  
Magyar: A szabadalmi információ [www.graco.com](http://www.graco.com) / szabadalmak.

Algupärase kasutusjuhendi tõlge. This manual contains Estonian. MM 311279  
Originālās instrukcijas tulkojums. This manual contains Latvian. MM 311279  
Originalios instrukcijos vertimas. This manual contains Lithuanian. MM 311279  
Tłumaczenie instrukcji oryginalnych. This manual contains Polish. MM 311279  
Az eredeti utasítások fordítása. This manual contains Hungarian. MM 311279

**Graco Headquarters:** Minneapolis  
**International Offices:** Belgium, China, Japan, Korea

**GRACO INC. AND SUBSIDIARIES • P.O. BOX 1441 • MINNEAPOLIS MN 55440-1441 • USA**  
**Copyright 2012, Graco Inc. All Graco manufacturing locations are registered to ISO 9001.**

**[www.graco.com](http://www.graco.com)**  
**Revised March 2013**