

Hydrodynamiczne urządzenia natryskowe serii GHTM

332362D

PL

Zastosowanie z powłokami architektonicznymi, farbami, powłokami dachowymi i powłokami o wysokiej gęstości. Nie dopuszczony do użytku w atmosferach wybuchowych lub lokalizacjach niebezpiecznych (sklasyfikowanych). Tylko do użytku profesjonalnego.

Model	Opis	Maksymalne ciśnienie robocze
16U277 / 16U277V	GH1017es Bare / Vanguard	6,9 MPa (69 barów, 1000 psi)
16U278 / 16U278V	GH2570es Bare / Vanguard	17,2 MPa (172 bary, 2500 psi)
16U279 / 16U279V	GH733es Bare / Vanguard	27,6 MPa (276 barów, 4000 psi)
16U280 / 16U280V	GH5040es Bare / Vanguard	34,5 MPa (345 barów, 5000 psi)
16U285 / 16U285V	GH933es Bare / Vanguard	50 MPa (500 barów, 7250 psi)
16U281 / 16U281V	GH933 Bare / Vanguard	50 MPa (500 barów, 7250 psi)



Istotne instrukcje dotyczące bezpieczeństwa

Prosimy przeczytać wszystkie ostrzeżenia i zalecenia zawarte w niniejszej instrukcji obsługi. Należy zachować tę instrukcję.

Powiązane instrukcje:



311254
312145



332157



332158



308043
311825
311762

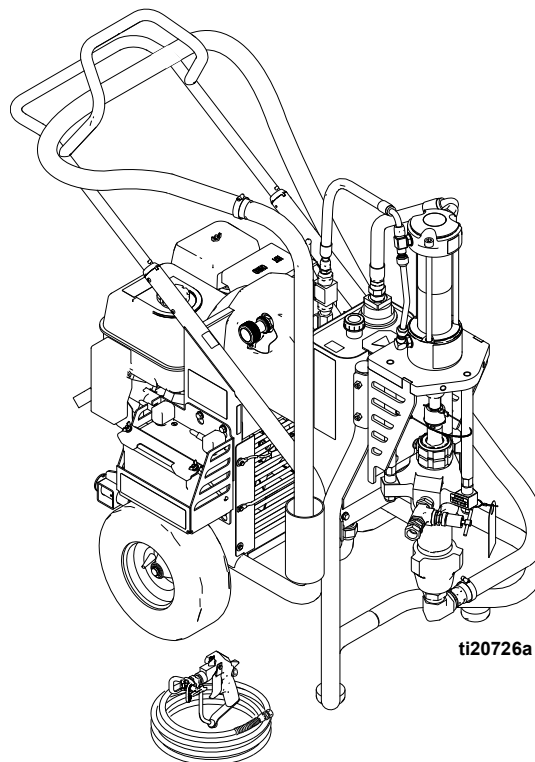







ti20726a









Spis treści

Ostrzeżenia	3	Natryskiwanie	12
Identyfikacja części	5	Czyszczenie	13
Instrukcje dotyczące podnoszenia	6	Rozwiązywanie problemów	15
Procedura usuwania nadmiaru ciśnienia	7	Dane techniczne	17
Uziemienie	7	Standardowa gwarancja firmy Graco	24
Konfiguracja	8		
Rozruch	9		
Montaż dyszy przełączania (SwitchTip) i osłony	11		
Czyszczenie zatkanych dysz	11		

Ostrzeżenia

Poniższe ostrzeżenia dotyczą konfiguracji, użytkowania, uziemiania, konserwacji oraz napraw opisywanego sprzętu. Znak wykrzyknika oznacza ostrzeżenie ogólne, zaś symbol niebezpieczeństwa oznacza występowanie ryzyka specyficznego przy wykonywaniu czynności. Gdy te symbole pojawiają się w treści podręcznika lub etykietach ostrzeżenia, należy powrócić do niniejszych ostrzeżeń. W stosownych miejscach, w treści niniejszego podręcznika mogą pojawiać się symbole niebezpieczeństwa oraz ostrzeżenia związane z określonym produktem niezamieszczone w niniejszej części.

 OSTRZEŻENIE	
   	<p>NIEBEZPIECZEŃSTWO POŻARU I WYBUCHU</p> <p>Znajdujące się w obszarze roboczym łatwopalne opary pochodzące z rozpuszczalników oraz farb mogą ulec zapłonowi lub eksplodować. Farba lub rozpuszczalnik przepływający przez sprzęt może być przyczyną pojawienia się isker elektrostatycznych. Zasady zapobiegania wybuchowi, pożarowi lub eksplozji:</p> <ul style="list-style-type: none"> • Urządzenie należy stosować wyłącznie w dobrze wentylowanych miejscach. • Nie napełniać zbiornika z paliwem w czasie pracy silnika ani gdy silnik jest gorący; wyłączyć silnik i poczekać, aż ostygnie. Paliwo jest łatwopalne i może się zapalić lub wybuchnąć w przypadku rozlania na gorącą • Usunąć wszystkie potencjalne źródła zapłonu, takie jak płomyki kontrolne, papierosy, przenośne lampy elektryczne oraz płachty malarskie z tworzywa sztucznego (potencjalne zagrożenie iskrami elektrostatycznymi). • Należy uziemić cały sprzęt w obszarze roboczym. Patrz instrukcje uziemienia. • Nigdy nie spryskiwać ani nie przepłukiwać rozpuszczalnikiem przy wysokim ciśnieniu. • W miejscu pracy nie powinny znajdować się niepotrzebne przedmioty, łącznie z rozpuszczalnikami, szmatami i benzyną. • Nie przyłączać ani nie odłączać przewodów zasilania oraz nie włączać ani nie wyłączać oświetlenia w obecności łatwopalnych oparów. • Używać wyłącznie uziemionych węży. • Podczas prób na mokro z pistoletem mocno przyciskać pistolet do uziemionego kubła. Nie stosować okładzin kubła, jeżeli nie mają właściwości antystatycznych lub przewodzących. • Natychmiast przerwać pracę, jeżeli pojawią się iskry elektrostatyczne lub przebicie. Nie używać urządzeń do czasu zidentyfikowania i rozwiązania problemu. • W obszarze roboczym powinna znajdować się działająca gaśnica.
 	<p>NIEBEZPIECZEŃSTWO WTRYSKU PODSKÓRNEGO</p> <p>Natryskiwany pod wysokim ciśnieniem strumień może być przyczyną wstrzyknięcia toksyn do ciała i poważnego urazu ciała. W takim wypadku należy natychmiast zwrócić się o pomoc medyczną do chirurga.</p> <ul style="list-style-type: none"> • Nie wolno kierować pistoletu w stronę osób lub zwierząt ani natryskiwać materiałami na osoby lub zwierzęta. • Nie wolno zbliżać dłoni ani innych części ciała do dyszy wylotowej. Na przykład nie należy podejmować próby zatrzymania wycieku żadną częścią ciała. • Należy zawsze używać osłony końcówki dyszy. Nie wolno wykonywać natryskiwania wówczas, gdy osłona końcówki dyszy nie znajduje się na swoim miejscu. • Należy używać końcówek dysz firmy Graco. • Podczas czyszczenia i wymiany końcówek dysz wymagane jest zachowanie ostrożności. W przypadku zatkania końcówki dyszy podczas natryskiwania należy wykonać Procedurę usuwania nadmiaru ciśnienia w celu wyłączenia urządzenia i zmniejszenia ciśnienia przed zdjęciem końcówki dyszy w celu oczyszczenia. • Nie wolno pozostawiać bez nadzoru urządzenia podłączonego do zasilania lub znajdującego się pod ciśnieniem. Gdy urządzenie nie jest używane, należy je wyłączyć i wykonać Procedurę usuwania nadmiaru ciśnienia. • Należy sprawdzić, czy węże i części nie są uszkodzone. Uszkodzone węże lub części należy wymienić. • System jest w stanie wygenerować ciśnienie 50,0 MPa (500 barów, 7250 psi). Stosować części zamienne i akcesoria firmy Graco o parametrach znamionowych przeznaczonych do ciśnień minimum na poziomie 50,0 MPa (500 barów, 7250 psi). • Gdy urządzenie nie jest używane, należy włączyć blokadę spustu. Należy sprawdzić, czy blokada spustu funkcjonuje prawidłowo. • Przed uruchomieniem urządzenia należy sprawdzić, czy wszystkie elementy są pewnie połączone. • Należy zapoznać się z procedurą szybkiego zatrzymywania urządzenia i usuwania nadmiaru ciśnienia. Należy zapoznać się dokładnie z elementami sterującymi.

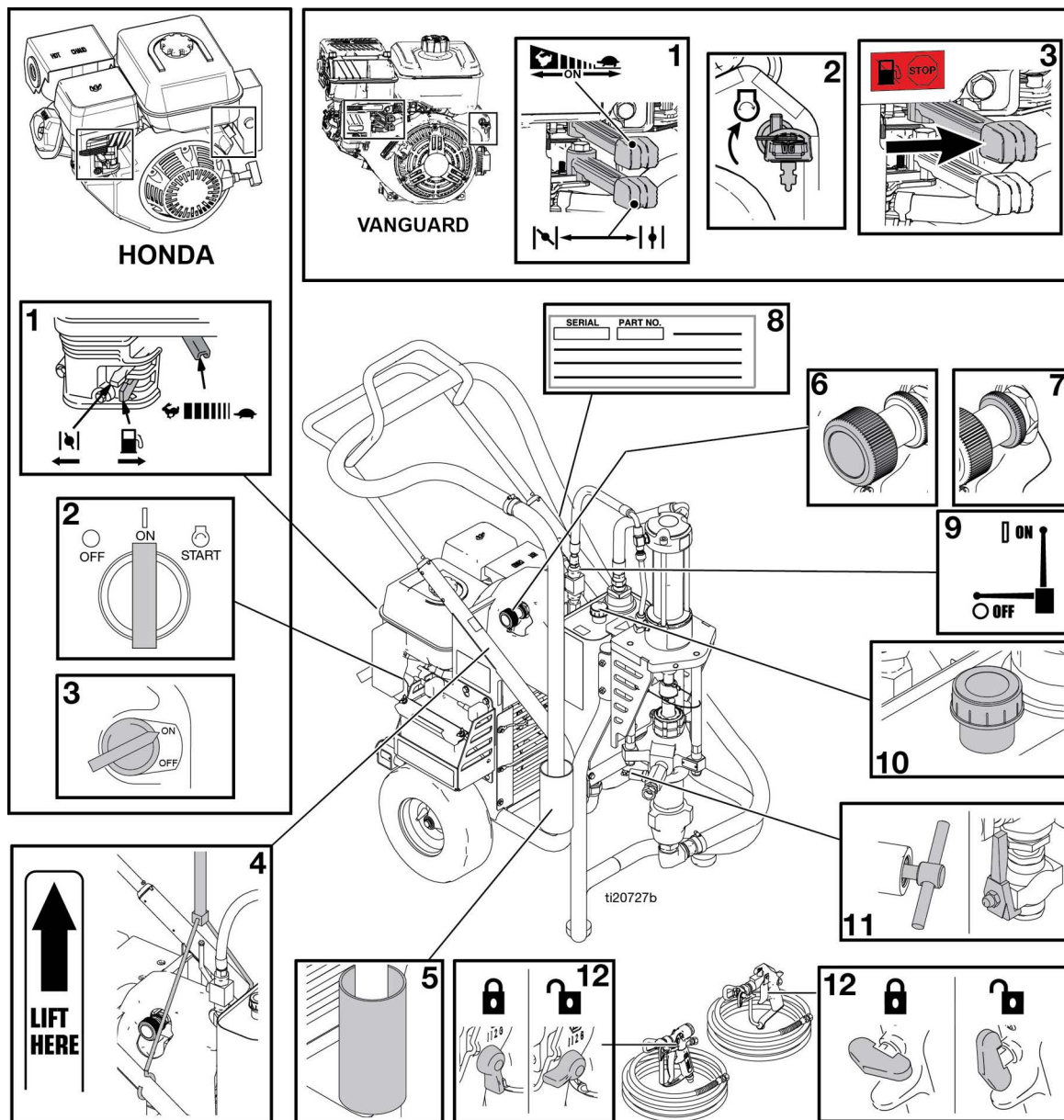

 OSTRZEŻENIE	
 	<p>NIEBEZPIECZEŃSTWO ZWIĄZANE Z CZĘŚCIAMI RUCHOMYMI</p> <p>Ruchome części mogą ścisnąć, skaleczyć lub obciąć palce oraz inne części ciała.</p> <ul style="list-style-type: none"> • Nie zbliżać się do ruchomych części. • Nie obsługiwać sprzętu bez założonych osłon i pokryw zabezpieczających. • Sprzęt pod ciśnieniem może uruchomić się bez ostrzeżenia. Przed sprawdzeniem, przeniesieniem lub serwisem sprzętu należy wykonać Procedurę uwalniania nadmiaru ciśnienia i odłączyć wszystkie źródła zasilania.
	<p>NIEBEZPIECZEŃSTWO ZASSANIA</p> <p>Ssanie o dużej intensywności może być przyczyną poważnych obrażeń.</p> <ul style="list-style-type: none"> • Podczas pracy pompy lub gdy znajduje się ona pod ciśnieniem, nie należy umieszczać rąk w okolicy pompy cieczy.
	<p>NIEBEZPIECZEŃSTWO ZACZADZENIA</p> <p>Spaliny zawierają trujący tlenek węgla (czad), który jest bezbarwny i bezwonny. Wdychanie tlenu węgla może spowodować śmierć.</p> <ul style="list-style-type: none"> • Nie używać urządzenia w zamkniętej przestrzeni.
	<p>NIEBEZPIECZEŃSTWO TOKSYCZNEGO DZIAŁANIA CIECZY LUB OPARÓW</p> <p>Toksyczne ciecze lub opary mogą spowodować, w przypadku przedostania się do oczu lub na powierzchnię skóry, inhalacji lub połknięcia, poważne obrażenia ciała lub zgon.</p> <ul style="list-style-type: none"> • Zapoznać się z kartami charakterystyki substancji niebezpiecznych (MSDS), aby uzyskać szczegółowe informacje na temat stosowanych płynów. • Niebezpieczne ciecze należy przechowywać w odpowiednich pojemnikach, a ich utylizacja musi być zgodna z obowiązującymi wytycznymi.
	<p>BEZPIECZEŃSTWO ZWIĄZANE Z UŻYTKOWANIEM AKUMULATORA</p> <p>Nieprawidłowe korzystanie z akumulatora może doprowadzić do wycieku albo wybuchu, spowodować oparzenia bądź eksplozję.</p> <ul style="list-style-type: none"> • Należy używać akumulatora, którego typ jest zgodny z typem określonym w specyfikacji sprzętu. Więcej informacji na ten temat można znaleźć w części Dane techniczne. • Konserwację akumulatora można przeprowadzić wyłącznie za pośrednictwem personelu posiadającego doświadczenie w zakresie akumulatorów oraz niezbędnych środków ostrożności, lub pod nadzorem takiego personelu. Osoby nieupoważnione należy trzymać z dala od akumulatora. • Nie wrzucać akumulatora do ognia. Akumulator może wybuchnąć. • W zakresie utylizacji postępować zgodnie z rozporządzeniami i/lub przepisami lokalnymi. • Akumulatora nie należy otwierać ani nacinać. Wiadomo, że uwolniony elektrolit jest szkodliwy dla skóry i oczu oraz toksyczny. • Zdjąć zegarki, pierścionki i inne metalowe przedmioty. • Używać wyłącznie narzędzi z izolowanym uchwytem. Nie kłaść narzędzi ani metalowych części na akumulatorze.
	<p>NIEBEZPIECZEŃSTWO OPARZENIA</p> <p>Podgrzewane powierzchnie sprzętu oraz płyn podczas eksploatacji mogą nagrzewać się do wysokiej temperatury. W celu uniknięcia poważnych oparzeń:</p> <ul style="list-style-type: none"> • Nie wolno dotykać gorącego płynu ani sprzętu.
	<p>ŚRODKI OCHRONY OSOBISTEJ</p> <p>Podczas pobytu w obszarze roboczym należy nosić odpowiednie środki ochrony, co pomoże zapobiec poważnym urazom, w tym urazom oczu, utracie słuchu, wdychaniu oparów toksycznych oraz oparzeniom. Obejmują one między innymi:</p> <ul style="list-style-type: none"> • Środki ochrony oczu i słuchu. • Aparaty oddechowe, odzież ochronna oraz rękawice, których stosowanie jest zalecane przez producenta cieczy oraz rozpuszczalników.

Identyfikacja części



1	Elementy sterowania silnika
2	Stacyjka
3	Przełącznik WŁ/WYŁ silnika (modele z rozruchem ręcznym)
4	Umieszczenie uchwytów do podnoszenia
5	Uchwyt rury ssącej
6	Sterowanie ciśnieniem
7	Pierścień zamykający
8	Etykieta identyfikacyjna z numerem seryjnym
9	Zawór pompy hydraulicznej
10	Wlew oleju hydraulicznego
11	Otwór redukcji ciśnienia, uchwyt T
12	Blokada spustu

Instrukcje dotyczące podnoszenia

						
-----------------------------------------------------------------------------------	-----------------------------------------------------------------------------------	--	--	--	--	--

Aby zapobiec urazom, podnosząc urządzenie należy zawsze korzystać z przeznaczonych do tego miejsc podnoszenia. Podczas podnoszenia urządzenia należy stosować wyłącznie zawiesia z atestem ANSI oraz sprzęt o udźwigu minimum 227 kg (500 funtów). Należy zawsze stosować sprzęt z atestem ANSI do mocowania urządzenia do urządzeń transportowych.

1. Podczas podnoszenia urządzenia natryskowego, należy równomiernie rozłożyć ciężar na dwa pasy/łańcuchy, jak na rysunku.

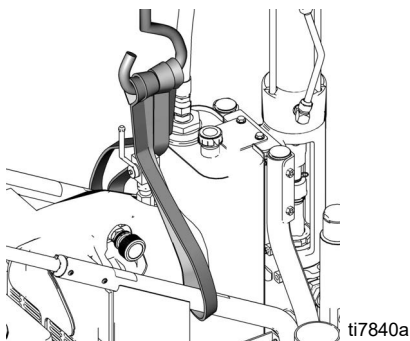

2. Owinąć mocno pas/łańcuch o ramę w miejscach wskazanych na rysunku.

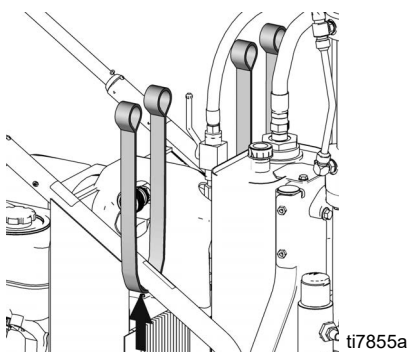

3. Należy upewnić się, że pasy/łańcuchy użyte do podnoszenia mają udźwig wystarczający do przeniesienia ciężaru urządzenia natryskowego: 227 kg (500 funtów).
4. Nie podnosić urządzenia przy użyciu jednego pasa zamocowanego na pompie. Może to spowodować naprężenia ramy i uszkodzenie pompy.

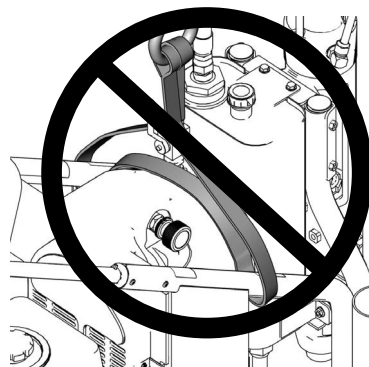

ti7838a

Procedura usuwania nadmiaru ciśnienia



Za każdym razem, kiedy pojawi się ten symbol, prosimy postępować zgodnie z Procedurą usuwania nadmiaru ciśnienia.

--	--	--	--	--	--	--

Urządzenie jest stale pod ciśnieniem aż do chwili ręcznej dekompresji. Aby uniknąć poważnych obrażeń spowodowanych działaniem cieczy pod ciśnieniem, takich jak wtrysk podskórny, rozpylenie cieczy oraz obrażeń wywołanych działaniem ruchomych części, należy postępować zgodnie z Procedurą usuwania nadmiaru ciśnienia oraz zawsze po zakończeniu natryskiwania oraz przed czyszczeniem, kontrolą lub serwisowaniem urządzenia.

1. Ustawić zawór pompy na pozycję OFF.

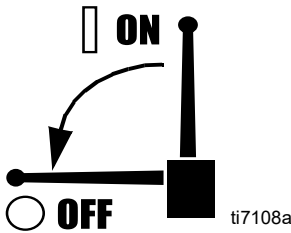

2. Wyłączyć silnik (pozycja OFF).

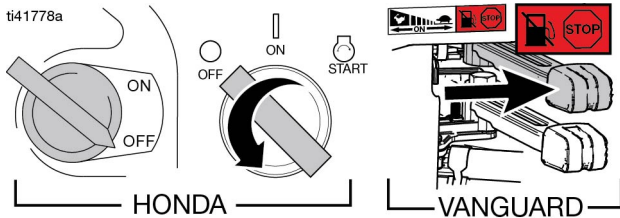

3. Poluzować pierścień blokujący. Ustawić ciśnienie na najniższą wartość. Nacisnąć spust pistoletu, aby dokonać dekompresji.

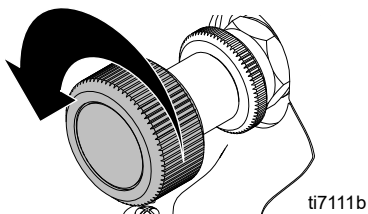

4. Przekręcić uchwyt przeciwnie do kierunku ruchu wskazówek zegara, aby otworzyć zawór zalewowy.

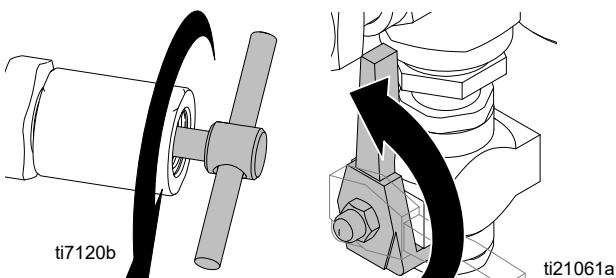

Uziemienie

--	--	--	--	--	--

Uziemić urządzenie natryskowe, podłączając zacisk uziemiający do wyprowadzenia uziemienia.

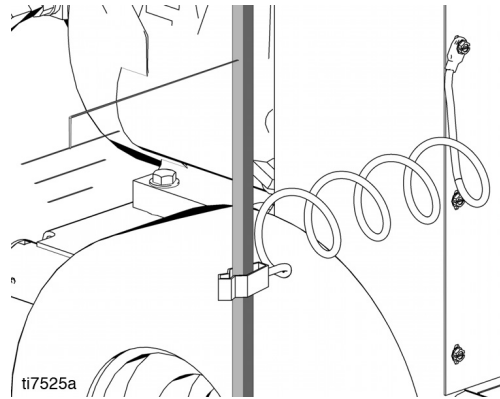

Konfiguracja



1. Podłączyć odpowiedni wysokociśnieniowy wąż Graco do urządzenia natryskowego. Mocno dokręcić.

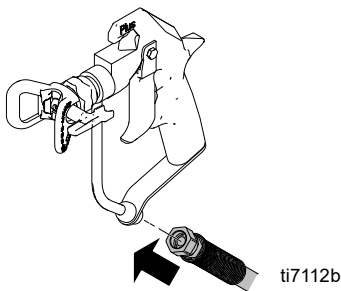

UWAGA: Zdjąć zaślepkę portu drugiego pistoletu przy stosowaniu wielu pistoletów i powtórzyć kroki 1–4.

2. Podłączyć drugi koniec węża do pistoletu i mocno dokręcić złączki.

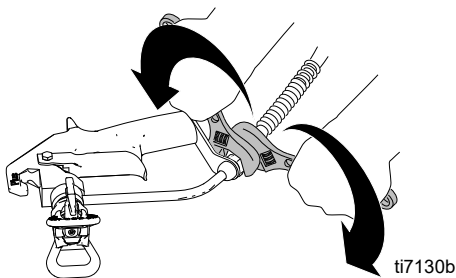

3. Zdjąć osłonę dyszy.

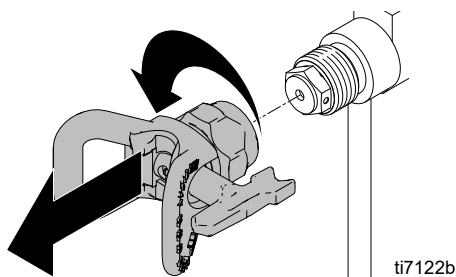

4. Zamocować czysty filtr siatkowy.

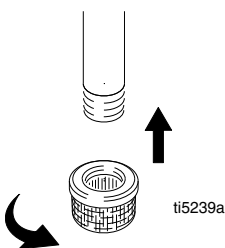

5. Napełnić nakrętkę uszczelniającą płynem TSL, aby nie dopuścić do jej zbyt wczesnego zużycia. Postępować w ten sposób przy każdym natryskiwaniu i składowaniu.

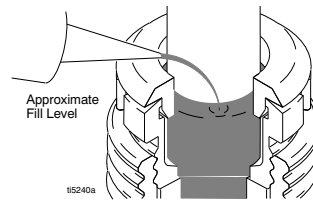

6. Sprawdzić poziom oleju w silniku. W razie potrzeby uzupełnić poziom olejem o lepkości SAE 10W-30 (latem) lub 5W-20 (zimą).

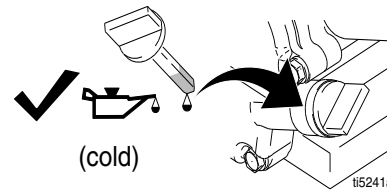

7. Napełnić zbiornik paliwa.

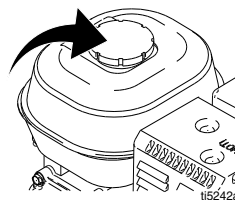

8. Sprawdzić poziom oleju hydraulicznego, ID składnika, strona ##. Uzupełniać poziom jedynie olejem hydraulicznym Graco, ISO 46 169236 (18,9 litra/5 galonów) lub 207428 (3,8 litra/1 galon). Pojemność zbiornika hydraulicznego wynosi około 15,14 litra (4,0 galony).



9. Sprawdzić, czy wszystkie połączenia węża i instalacji są szczelne.

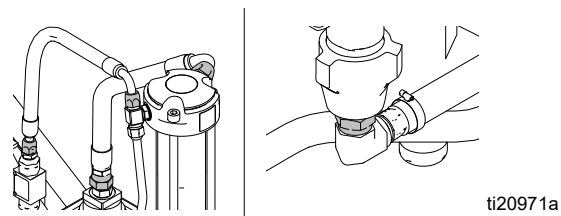

10. Przymocować zacisk uziemienia do przewodu uziemienia, aby zapobiec gromadzeniu się ładunku, który może spowodować pożar.

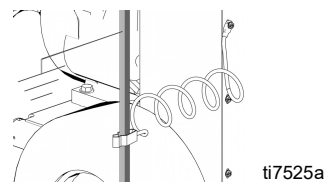

Rozruch



Układ hydrauliczny i silnik mogą rozgrzewać się do bardzo wysokich temperatur podczas pracy powodując, w przypadku dotknięcia, poparzenia. Łatwopalne materiały, rozlane na rozgrzany, nieostygnięty silnik, mogą spowodować zapłon lub wybuch. Podczas pracy osłona paska powinna znajdować się na swoim miejscu, aby obniżyć ryzyko urazu lub utraty palców.

- Umieścić rurkę ssącą i rurkę syfonu w uziemionym metalowym kubku częściowo wypełnionym cieczą do płukania. Podłączyć przewód uziemiający do kubka i do wyprowadzenia uziemienia.

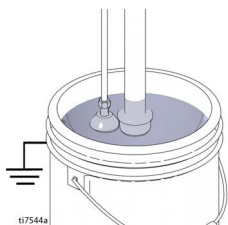

- Przekręcić uchwyt przeciwnie do kierunku ruchu wskazówek zegara, aby otworzyć zawór zalewowy.

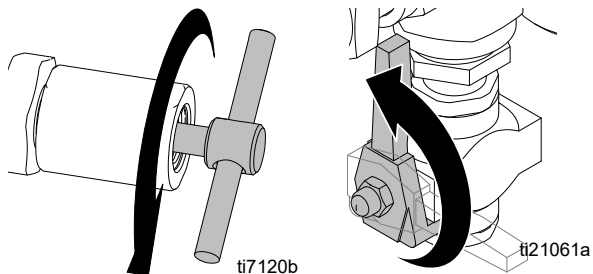

- Poluzować nakrętkę blokującą i przekręcić sterowanie ciśnienia przeciwnie do kierunku ruchu wskazówek zegara na najniższą wartość ciśnienia.

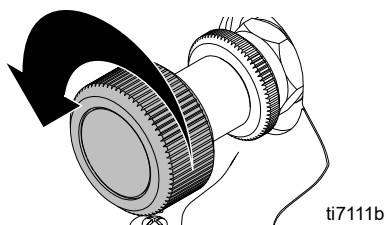

- Ustawić zawór pompy na pozycję OFF.

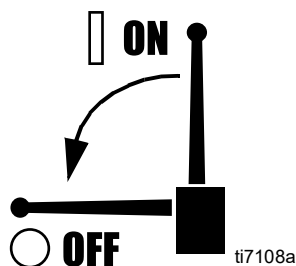

- Uruchomić silnik.

- Otworzyć zawór paliwa.

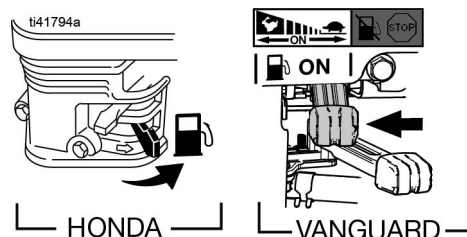

- Wyłączyć ssanie.

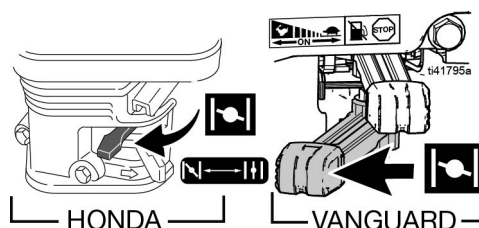

- Ustawić przepustnicę na pozycję „szybko”.

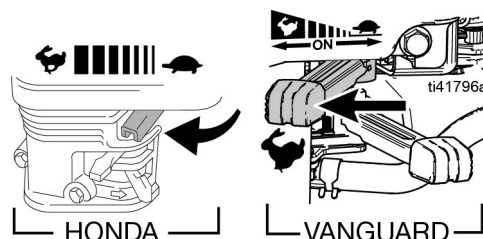

- W przypadku modeli z rozrusznikiem elektrycznym:** Aby uruchomić, przekręcić kluczyk.

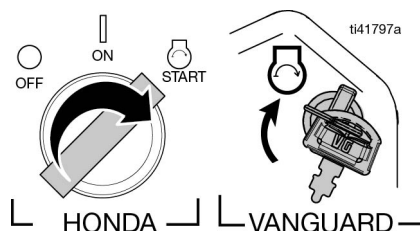

W przypadku modeli z rozrusznikiem ręcznym: Ustawić przełącznik silnika na pozycję ON. Pociągnąć za linkę rozrusznika lub przekręcić kluczyk zapłonu.

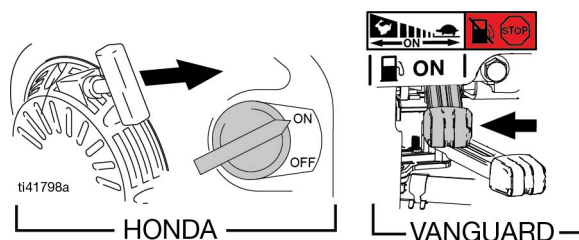

- e. Po włączeniu silnika ustawić ssanie na pozycję „otwarte”.

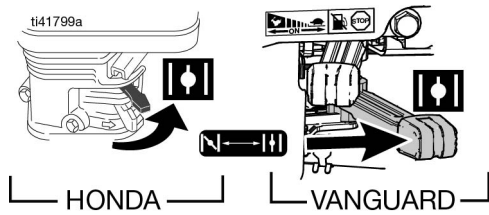

- f. Ustawić przepustnicę w żądanym położeniu.

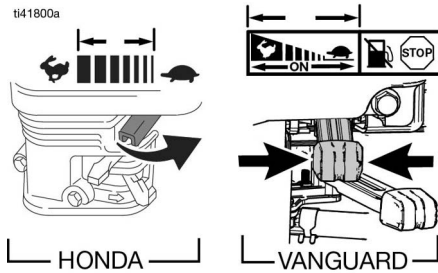

6. Ustawić zawór pompy na pozycję ON (silnik hydrauliczny jest teraz aktywny).

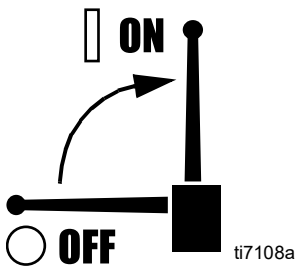

7. Zwiększyć ciśnienie na tyle, aby uruchomić silnik hydrauliczny i umożliwić cyrkulację płynu przez 15 sekund; zmniejszyć ciśnienie.

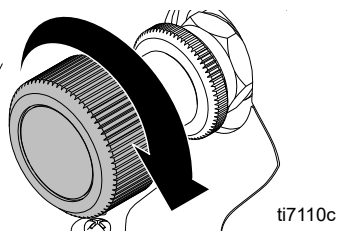

8. Zamknąć zawór zalewowy, przekręcając uchwyt w kierunku zgodnym z ruchem wskazówek zegara.

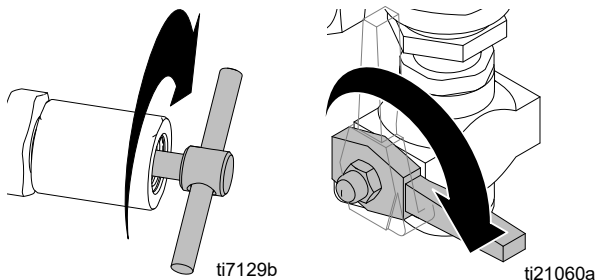

9. Ustawić bezpiecznik pistoletu na pozycję OFF.

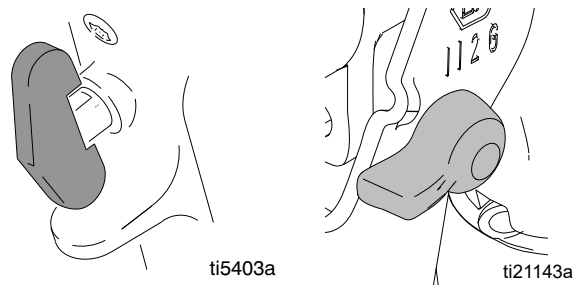

10. Przycisnąć pistolet do uziemionego kubła ze spuszczanym płynem. Włączyć spust i stopniowo zwiększać ciśnienie płynu, aż do momentu, gdy pompa zacznie pracować.

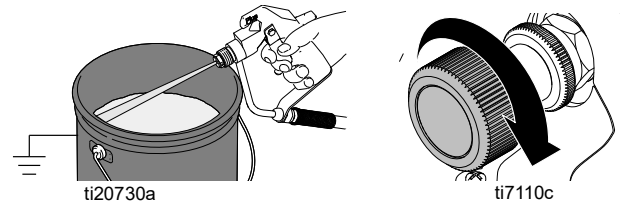

11. Sprawdzić złączki pod kątem występowania wycieków. Nie zatrzymywać przecieku ręką lub szmatą! Jeśli wystąpi wyciek, urządzenie natryskowe należy natychmiast wyłączyć (pozycja OFF). **Usuwanie nadmiaru ciśnienia**, strona 7. Dokręcić nieszczelne złączki. Powtórzyć kroki 1–5. Rozruch. Jeżeli nie ma wycieków, w dalszym ciągu pociągać za spust do chwili, gdy instalacja zostanie dokładnie przepłukana. Przejść do kroku 6.

12. Umieścić rurę syfonową w kubku z farbą.

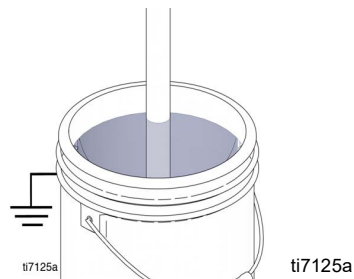

13. Ponownie nacisnąć spust pistoletu skierowanego do kubła z płynem do płukania i przytrzymać spust pistoletu dopóki nie zacznie wypływać z niego farba. Zamontować dyszę i osłonę, strona 11.

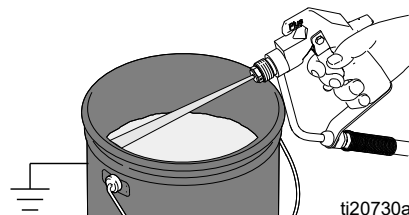

Montaż dyszy przełączania (SwitchTip) i osłony

1. Wprowadzić dyszę przełączania (SwitchTip). Włożyć gniazdo i uszczelnienie OneSeal.

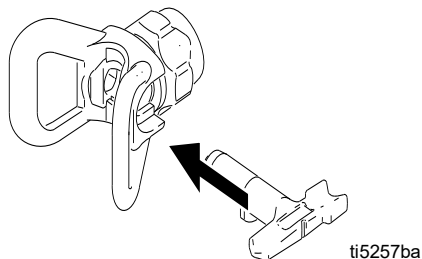

UWAGA: Przed nakręceniem zespołu końcówki i osłony na pistolet, należy wykonać **Procedurę usuwania nadmiaru ciśnienia**, strona 7, i sprawdzić, czy zabezpieczenie spustu jest włączone (pozycja ON).

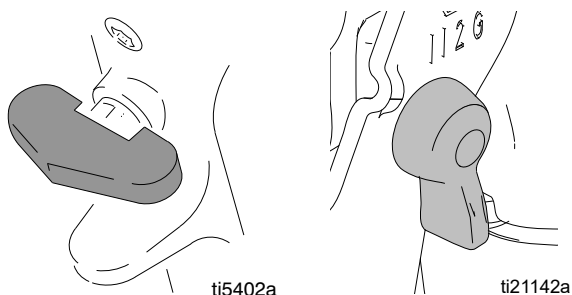

2. Przykręcić zespół do pistoletu. Dokręcić ręką.

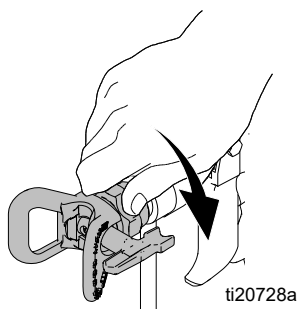

Czyszczenie zatkanych dysz

1. Zwolnić spust, włączyć zabezpieczenie spustu (pozycja ON). Obrócić końcówkę przełącznika. Wyłączyć zabezpieczenie spustu i uruchomić pistolet, aby usunąć blokadę.

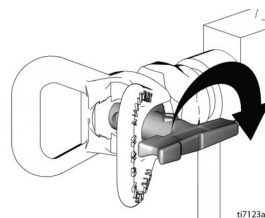

2. Włączyć zabezpieczenie spustu (pozycja ON), przywrócić pierwotne położenie dyszy przełączania (SwitchTip), wyłączyć zabezpieczenie spustu i kontynuować natryskiwanie.

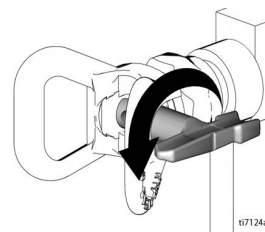

3. Jeśli podejrzewają Państwo, że dysza natryskowa lub wąż urządzenia jest zatkany, lub po wykonaniu powyższych czynności, w układzie nadal pozostaje ciśnienie, należy **BARDZO POWOLI** poluzować zakrętkę zabezpieczającą osłony końcówki lub mocowanie węża, aby stopniowo zredukować nadmiar ciśnienia, a następnie odkręcić je do końca. Wyczyścić wąż lub zatkana końcówkę.

Natryskiwanie

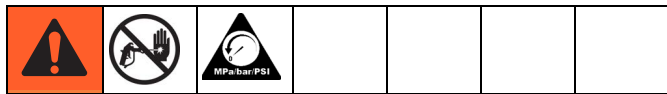

1. Ustawić zawór pompy na pozycję ON.

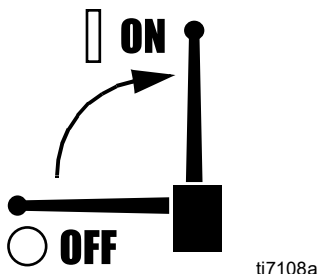

2. Zwiększyć ciśnienie na tyle, aby uruchomić silnik hydrauliczny i umożliwić cyrkulację płynu przez 15 sekund; zmniejszyć ciśnienie.

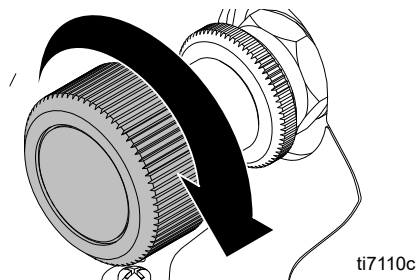

3. Ustawić zabezpieczenie spustu pistoletu na pozycję OFF.

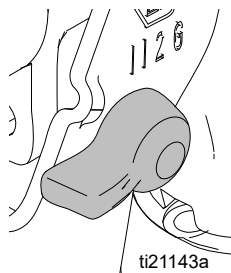

4. Wyregulować ciśnienie na żadaną wartość. Rozpocząć natryskiwanie.

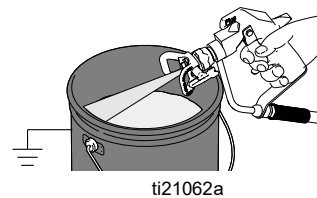
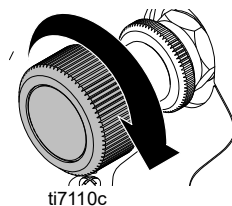

5. Przekręcić pierścień zamykający zgodnie z kierunkiem ruchu wskazówek zegara, aby ustawić ciśnienie.

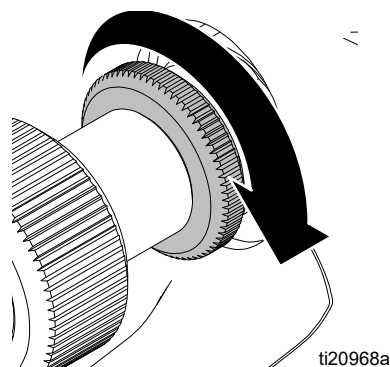

Czyszczenie

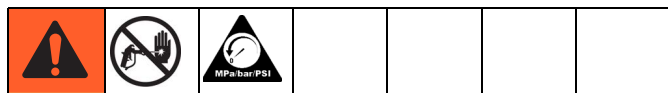

1. Wykonać **Procedurę usuwania nadmiaru ciśnienia**, strona 7.
2. Zdjąć osłonę i końcówkę przełącznika SwitchTip.

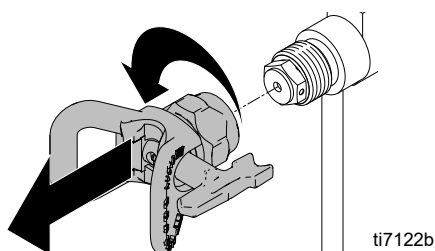

3. **Wyłącznie modele GH933:** Odkręcić miskę, zdjąć filtr. Zmontować bez filtra.

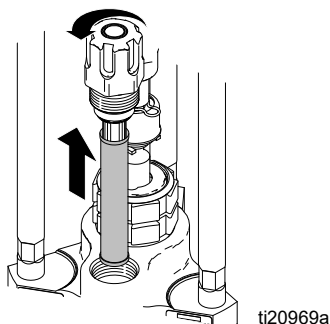

4. Umyć filtr, osłonę i dyszę przełączania (SwitchTip) płynem do płukania.



5. Wyjmij zespół rury syfonowej z farby i włóż do płynu do płukania. Do mycia należy użyć wody w przypadku farb wodnych lub benzyny lakowej w przypadku farb olejnych.

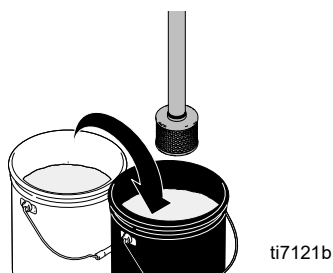

6. Włącz silnik – pozycja ON i uruchom go.
7. Ustawić zawór pompy na pozycję ON. Przekręcić uchwyt zgodnie z kierunkiem ruchu wskazówek zegara, aby zamknąć zawór zalewowy.

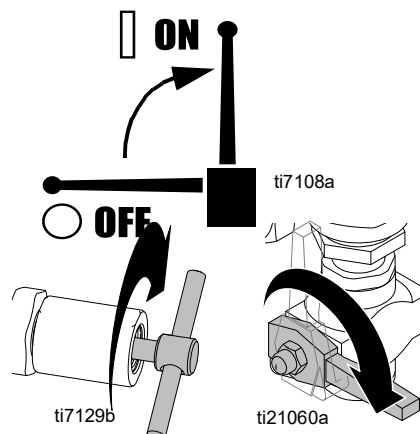

8. Przycisnąć pistolet do wiadra z farbą. Wyłączyć zabezpieczenie spustu. Zwiększać ciśnienie sterujące, aż silnik zacznie napędzać pompę.

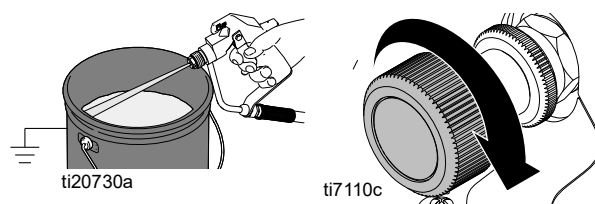

9. Naciskać na spust, aż wypłynie płyn płuczący.

10. Włożyć i docisnąć pistolet do wiadra, naciskając spust, aby dokładnie przepłukać system. Zwolnić spust i włączyć zabezpieczenie (pozycja ON).



11. Przekręcić uchwyt w kierunku przeciwnym do kierunku ruchu wskazówek zegara, aby otworzyć zawór zalewowy i włączyć cyrkulację przepłukiwania na około 20 sekund, aby wyczyścić rurę spusztową.

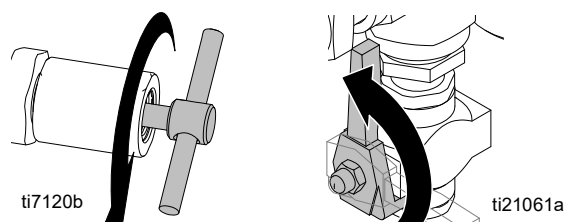

12. Umieścić rurę syfonową powyżej płynu do płukania i uruchomić urządzenie natryskowe na 15 do 30 sekund, aby spuścić płyn.

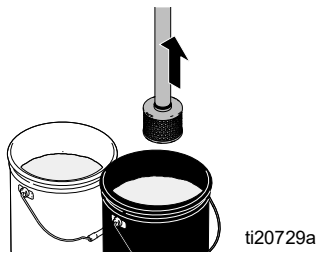

13. Wyłączyć zawór pompy (pozycja OFF). Wyłączyć silnik (pozycja OFF).

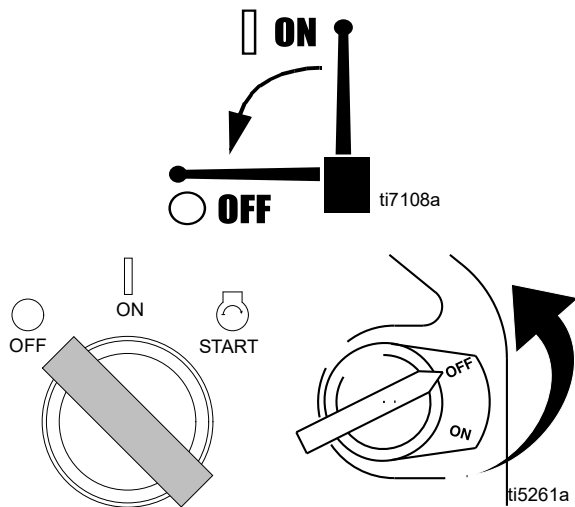

Ostrzeżenie: W przypadku przepłukiwania wodą nie należy pozostawiać wody w urządzeniu do natryskiwania. Przepłukać układ ponownie benzyną lakową, olejem, preparatem Pump Armor i pozostawić tę powłokę ochronną w urządzeniu, aby zapobiec zamarzaniu, korozji i zwiększyć jego trwałość.

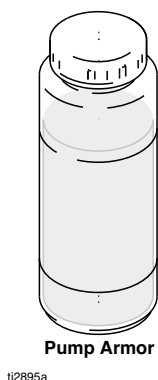

14. Przekręcić uchwyt zgodnie z kierunkiem ruchu wskazówek zegara, aby zamknąć zawór zalewowy. Nacisnąć spust pistoletu w kierunku kubła do płukania w celu usunięcia płynu z węża.

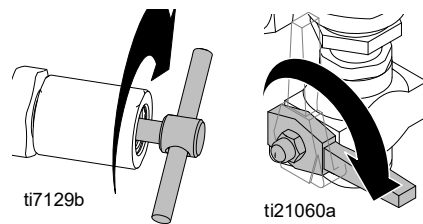

15. Przekręcić uchwyt przeciwnie do kierunku ruchu wskazówek zegara, aby otworzyć zawór zalewowy.

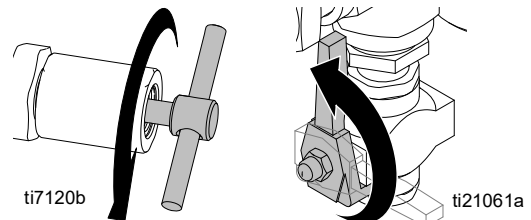

16. Jeśli pompa jest wyposażona w filtr, należy zamontować filtr w misce filtra. Upewnić się, czy plastikowa rurka centralna jest pewnie dokręcona. Ręcznie dokręcić miskę filtra. Ręcznie dokręcić uchwyt pistoletu.

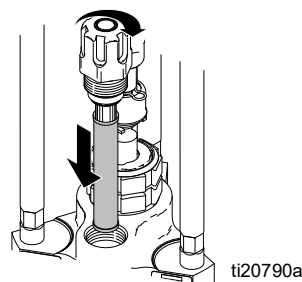

17. Oczyszczyć końcówkę, osłonę i uszczelkę miękką szczoteczką, aby nie uszkodzić części urządzenia. Zmontować części i przymocować lekko do rozpylacza. Przetrzeć urządzenie natryskowe, wąż i pistolet szmatką zamoczoną w wodzie lub benzynie lakowej.

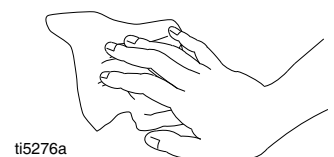

Rozwiązywanie problemów

PROBLEM	PRZYCZYNA	ROZWIĄZANIE
Silnik benzynowy kręci z trudnością (nie daje się uruchomić).	Zbyt wysoki poziom ciśnienia oleju hydraulicznego.	Przekręcić pokrętkę regulacji ciśnienia hydraulicznego przeciwnie do ruchu wskazówek zegara, aby ustawić ciśnienie na najniższą wartość.
Silnik benzynowy nie daje się uruchomić.	Wyłączenie, niski poziom oleju, brak benzyny lub wyladowany akumulator.	Sprawdzić w instrukcji silnika (dostarczanej). W razie potrzeby wymienić wkład filtra.
Silnik benzynowy nie pracuje prawidłowo.	Awaria silnika.	Sprawdzić w instrukcji silnika (dostarczanej).
Silnik pracuje, ale nie działa pompa waporowa.	Zawór pompy jest wyłączony (OFF).	Ustawić zawór pompy na pozycję ON.
	Ustawiona została zbyt niska wartość ciśnienia.	Zwiększyć ciśnienie.
	Filtr wylotowy pompy waporowej (jeśli jest używany) jest brudny lub zatkany.	Wyczyścić filtr.
	Końcówka lub filtr końcówki (jeśli jest stosowany) jest zatkany.	Zdemontować końcówkę i/lub filtr i przeczyszczyć je.
	Zbyt niski poziom płynu hydraulicznego.	Wyłączyć urządzenie do natryskiwania. Uzupelnąć poziom płynu*
	Zużyty pasek, pęknięty lub zsunął się z koła pasowego.	Wymienić. Patrz instrukcja 332157.
	Pompa hydrauliczna zużyta lub uszkodzona.	Dostarczyć urządzenie do dystrybutora Graco w celu naprawy.
	Zaschnięta farba spowodowała zatarcie się tłoczyska pompy.	Przeprowadzić serwis pompy. Patrz instrukcje 308043, 311825, 311762.
	Silnik hydrauliczny nie pracuje.	Ustawić zawór pompy na pozycję OFF. Zmniejszyć ciśnienie. Wyłączyć silnik (pozycja OFF). Podważać bolec w górę i w dół, aż do chwili, gdy silnik hydrauliczny zacznie pracować. Patrz instrukcja 332157.
Pompa waporowa działa, ale przepustowość przy suwie odkorbowym jest niska.	Ogranicznik kuli tłoka nie jest osadzony prawidłowo.	Przeprowadzić serwisowanie ogranicznika kuli tłoka. Patrz instrukcje 308043, 311825, 311762.
	Uszczelnienia tłoka zużyte lub uszkodzone.	Wymienić uszczelnienia. Patrz instrukcje 308043, 311825, 311762.
Pompa waporowa działa, ale przepustowość jest niska przy suwie dokorbowym i/lub przy obu suwach.	Uszczelnienia tłoka zużyte lub uszkodzone.	Dokręcić nakrętkę uszczelnienia lub wymienić uszczelnienia. Patrz instrukcje 308043, 311825, 311762.
	Ogranicznik kuli zaworu wlotowego jest niewłaściwie osadzony.	Przeprowadzić serwis ogranicznika kuli zaworu wlotowego. Patrz instrukcje 308043, 311825, 311762.
	Przeciek powietrza w rurze ssącej.	Wyczyścić albo wymienić rurę ssącą.
Farba wycieka i wypływa przez brzeg panewki.	Poluzować panewkę.	Dokręcić panewkę tak, aby zatrzymać wyciek.
	Zużyte lub zniszczone uszczelnienia gardzieli.	Wymienić uszczelnienia. Patrz instrukcje 308043, 311825, 311762.
Nadmierny wyciek wokół wycieraka tłoka silnika hydraulicznego.	Uszczelka tłoka zużyta lub uszkodzona.	Wymienić te części. Patrz instrukcje 308043, 311825, 311762.

PROBLEM	PRZYCZYNA	ROZWIĄZANIE
Mały dopływ płynu.	Ustawiona została zbyt niska wartość ciśnienia.	Podnieść ciśnienie, strona 4
	Filtr wylotowy pompy wyporowej (jeśli jest używany) jest brudny lub zatkany.	Wyczyścić filtr
	Nieszczelny przewód wlotowy pompy	Dokręcić obudowę wlotu
	Silnik hydrauliczny jest zużyty lub uszkodzony	Dostarczyć urządzenie do dystrybutora Graco w celu naprawy
	Duży spadek ciśnienia na wężu z ciecżą.	Użyć węża o większej średnicy lub krótszego.
Urządzenie natryskowe przegrzewa się	Narosty farby na częściach hydraulicznych	Wyczyścić
	Zbyt niski poziom oleju	Napełnić olejem.
„Plucie” z pistoletu	Powietrze w pompie lub wężu	Sprawdzić, czy połączenia zespołu syfonu są szczelne, w razie potrzeby dokręcić i ponownie zalać pompę
	Luźny przewód dolotowy	Dokręcić połączenia
	Niski poziom lub brak płynu	Uzupełnić materiał w pojemniku z materiałem
Za duży hałas pompy hydraulicznej	Niski poziom płynu hydraulicznego	Wyłączyć urządzenie (pozycja OFF). Uzupełnić poziom płynu*
*Często sprawdzać poziom płynu hydraulicznego. Utrzymywać prawidłowy poziom. Stosować jedynie płyn hydrauliczny zatwierdzony przez Graco, strona 7.		

Dane techniczne

GH733ES		
	USA	Metryczne
Urządzenie natryskowe		
Ciśnienie hydrauliczne	2750 psi	190 barów
Pojemność zbiornika hydraulicznego	4,0 galony	15,1 litra
Silnik Honda / Vanguard	13 KM / 14 KM	9,7 kW / 10,3 kW
Maksymalna szybkość podawania	4,0 gal/min	15,1 l/min
Ciśnienie maksymalne	4000 psi	276 barów
Maksymalny rozmiar dyszy		
• 1 pistolet	0,065 cala	1,65 mm
• 2 pistolety	0,046 cala	1,16 mm
• 3 pistolety	0,037 cala	0,93 mm
• 4 pistolety	0,032 cala	0,81 mm
• 5 pistoletów	0,029 cala	0,71 mm
• 6 pistoletów	0,026 cala	0,66 mm
Wlot cieczy	1,25 cala gwint npt (męski)	3,2 cm gwint npt (żeński)
Wylot cieczy (ze złączką dostarczaną)	0,75 cala gwint nps(żeński) okrętka	1,9 cm gwint npsm
Wylot cieczy pompy	1 cal gwint npt (żeński)	2,5 cm gwint npt (żeński)
Wymiary		
Masa	434 funty	197 kg
Wysokość	49 cali	124 cm
Szerokość	28 cali	71 cm
Długość	43 cale	109 cm
Poziomy dźwięku*		
Ciśnienie akustyczne	91 dB(A)	
Moc akustyczna	106 dB(A)	
*zmierzone w warunkach maksymalnego normalnego obciążenia		
Części pracujące na mokro		
Pompa wporowa	stal, stal stopowa do azotowania, wolfram, węgliki, PTFE, skóra, polietylen	
Różne		
Olej hydrauliczny zalecany przez Graco		
169236	5 galonów	19 litrów
207428	1 galon	3,8 litra

GH5040ES		
	USA	Metryczne
Urządzenie natryskowe		
Ciśnienie hydrauliczne	2750 psi	190 barów
Pojemność zbiornika hydraulicznego	4,0 galony	15,1 litra
Silnik Honda / Vanguard	13 KM / 14 KM	9,7 kW / 10,3 kW
Maksymalna szybkość podawania	3,5 gal/min	13,2 l/min
Ciśnienie maksymalne	5000 psi	344,7 barów
Maksymalny rozmiar dyszy		
• 1 pistolet	0,067 cala	1,70 mm
• 2 pistolety	0,048 cala	1,22 mm
• 3 pistolety	0,039 cala	0,99 mm
• 4 pistolety	0,035 cala	0,89 mm
• 5 pistoletów	0,031 cala	0,79 mm
• 6 pistoletów	0,028 cala	0,71 mm
Wlot cieczy	1,25 cala gwint npt (męski)	3,2 cm gwint npt (żeński)
Wylot cieczy (ze złączką dostarczaną)	0,75 cala gwint nps(żeński) okrętka	1,9 cm npsm
Wylot cieczy pompy	1 cal gwint npt (żeński)	2,5 cm gwint npt (żeński)
Wymiary		
Masa	438 funtów	199 kg
Wysokość	49 cali	124 cm
Szerokość	28 cali	71 cm
Długość	43 cale	109 cm
Poziomy dźwięk*		
Ciśnienie akustyczne	91 dB(A)	
Moc akustyczna	106 dB(A)	
*zmierzone w warunkach maksymalnego normalnego obciążenia		
Części pracujące na mokro		
Pompa wyporowa	stal, stal stopowa do azotowania, wolfram, węgliki, PTFE, skóra, polietylen	
Różne		
Olej hydrauliczny zalecany przez Graco		
169236	5 galonów	19 litrów
207428	1 galon	3,8 litra

GH1017ES		
	USA	Metryczne
Urządzenie natryskowe		
Ciśnienie hydrauliczne	2750 psi	190 barów
Pojemność zbiornika hydraulicznego	4,0 galony	15,1 litra
Silnik Honda / Vanguard	13 KM / 14 KM	9,7 kW / 10,3 kW
Maksymalna szybkość podawania	16,5 gal/min	62,5 l/min
Ciśnienie maksymalne	1000 psi	69 barów
Maksymalny rozmiar dyszy		
• 1 pistolet	Nie dotyczy	Nie dotyczy
• 2 pistolety	Nie dotyczy	Nie dotyczy
• 3 pistolety	Nie dotyczy	Nie dotyczy
• 4 pistolety	Nie dotyczy	Nie dotyczy
• 5 pistoletów	Nie dotyczy	Nie dotyczy
• 6 pistoletów	Nie dotyczy	Nie dotyczy
Wlot cieczy	2 cale z gwintem npt (żeńskim)	5 cm z gwintem npt (żeńskim)
Wylot cieczy (ze złączką dostarczaną)	0,75 cala gwint nps(żeński) okrętka	1,9 cm gwint npsm
Wylot cieczy pompy	1,5 cala z gwintem npt (żeńskim)	3,8 cm z gwintem npt (żeńskim)
Wymiary		
Masa	473 funty	215 kg
Wysokość	49 cali	124 cm
Szerokość	28 cali	71 cm
Długość	43 cale	109 cm
Poziomy dźwięk*		
Ciśnienie akustyczne	91 dB(A)	
Moc akustyczna	106 dB(A)	
*zmierzone w warunkach maksymalnego normalnego obciążenia		
Części pracujące na mokro		
Pompa wyporowa	stal, stal stopowa do azotowania, wolfram, węgliki, PTFE, skóra	
Różne		
Olej hydrauliczny zalecany przez Graco		
169236	5 galonów	19 litrów
207428	1 galon	3,8 litra

GH2570ES		
	USA	Metryczne
Urządzenie natryskowe		
Ciśnienie hydrauliczne	2750 psi	190 barów
Pojemność zbiornika hydraulicznego	4,0 galony	15,1 litra
Silnik Honda / Vanguard	13 KM / 14 KM	9,7 kW / 10,3 kW
Maksymalna szybkość podawania	7,0 gal/min	26,5 l/min
Ciśnienie maksymalne	2500 psi	172,3 bara
Wlot cieczy	2 cale z gwintem npt (żeńskim)	5 cm z gwintem npt (żeńskim)
Wylot cieczy (ze złączką dostarczaną)	0,75 cala gwint nps(żeński) okrętka	1,9 cm gwint npsm
Wylot cieczy pompy	1,5 cala z gwintem npt (męskim)	3,8 cm z gwintem npt (męskim)
Wymiary		
Masa	471 funtów	214 kg
Wysokość	49 cali	124 cm
Szerokość	28 cali	71 cm
Długość	43 cale	109 cm
Poziomy dźwięku*		
Ciśnienie akustyczne	91 dB(A)	
Moc akustyczna	106 dB(A)	
*zmierzone w warunkach maksymalnego normalnego obciążenia		
Części pracujące na mokro		
Pompa woporowa	stal, stal stopowa do azotowania, wolfram, węgliki, PTFE, skóra	
Różne		
Olej hydrauliczny zalecany przez Graco		
169236	5 galonów	19 litrów
207428	1 galon	3,8 litra

GH933ES, GH933		
	USA	Metryczne
Urządzenie natryskowe		
Ciśnienie hydrauliczne	2750 psi	190 barów
Pojemność zbiornika hydraulicznego	4,0 galony	15,1 litra
Silnik Honda / Vanguard	13 KM / 14 KM	9,7 kW / 10,3 kW
Maksymalna szybkość podawania	2,5 gal/min	9,5 l/min
Ciśnienie maksymalne	7250 psi	500 barów
Maksymalny rozmiar dyszy		
• 1 pistolet	0,065 cala	1,65 mm
Wlot cieczy	1,25 cala gwint npt (męski)	3,2 cm gwint npt (żeński)
Wylot cieczy pompy	0,5 cala gwint npt (żeński)	1,8 cm gwint npt (żeński)
Wylot cieczy (ze złączką dostarczaną)	0,5 cala gwint npt (męski)	1,8 cm gwint npt (męski)
Wymiary		
Masa	438 funtów	199 kg
Wysokość	49 cali	124 cm
Szerokość	28 cali	71 cm
Długość	43 cale	109 cm
Poziomy dźwięku*		
Ciśnienie akustyczne	91 dB(A)	
Moc akustyczna	106 dB(A)	
*zmierzone w warunkach maksymalnego normalnego obciążenia		
Części pracujące na mokro		
Pompa wyporowa	stal, stal stopowa do azotowania, wolfram, węgliki, PTFE, skóra, polietylen	
Filtr	polietylen, stal nierdzewna	
Różne		
Olej hydrauliczny zalecany przez Graco		
169236	5 galonów	19 litrów
207428	1 galon	3,8 litra

Uwagi

Standardowa gwarancja firmy Graco

Standardowa gwarancja firmy Graco gwarantuje, że wszystkie urządzenia wymienione w tym dokumencie, a wyprodukowane przez firmę Graco i opatrzone jej nazwą, były w dniu ich sprzedaży nabywcy wolne od wad materiałowych i wykonawczych. O ile firma Graco nie wystawiła specjalnej, przedłużonej lub skróconej gwarancji, produkt jest objęty dwunastomiesięczną gwarancją na naprawę lub wymianę wszystkich uszkodzonych części urządzenia, które firma Graco uzna za wadliwe. Gwarancja zachowuje ważność wyłącznie dla urządzeń montowanych, obsługiwanych i utrzymywanych zgodnie z zaleceniami pisemnymi firmy Graco.

Gwarancja nie obejmuje przypadków ogólnego zużycia urządzenia oraz wszelkich uszkodzeń, zniszczeń lub zużycia urządzenia, powstałych w wyniku niewłaściwego montażu czy wykorzystania niezgodnie z przeznaczeniem, korozji, wytarcia elementów, niewłaściwej lub niefachowej konserwacji, zaniedbań, wypadku przy pracy, niedozwolonych manipulacji lub wymiany części na inne, nie oryginalne. Za takie przypadki firma Graco nie ponosi odpowiedzialności, podobnie jak za niewłaściwe działanie urządzenia, jego zniszczenie lub zużycie spowodowane niekompatybilnością z konstrukcjami, akcesoriami, sprzętem lub materiałami innych producentów, tudzież niewłaściwą konstrukcją, montażem, działaniem lub konserwacją tychże.

Warunkiem gwarancji jest zwrot na własny koszt reklamowanego sprzętu do autoryzowanego dystrybutora firmy Graco w celu weryfikacji reklamowanej wady. Jeśli reklamowana wada zostanie zweryfikowana, firma Graco naprawi lub wymieni bezpłatnie wszystkie uszkodzone części. Wyposażenie zostanie zwrócone do pierwotnego nabywcy z opłaconym transportem. Jeśli kontrola wyposażenia nie wykryje wady materiałowej lub wykonawstwa, naprawa będzie wykonana według uzasadnionych kosztów, które mogą obejmować koszty części, robocizny i transportu.

NINIEJSZA GWARANCJA JEST GWARANCJĄ WYŁĄCZNĄ, A JEJ WARUNKI ZNOSZĄ POSTANOWIENIA WSZELKICH INNYCH GWARANCJI, ZWYKŁYCH LUB DOROZUMIANYCH, Z UWZGLĘDNIENIEM, MIĘDZY INNYMI, GWARANCJI USTAWOWEJ ORAZ GWARANCJI DZIAŁANIA URZĄDZENIA W DANYM ZASTOSOWANIU.

Wszystkie zobowiązania firmy Graco i prawa gwarancyjne nabywcy podano powyżej. Nabywca potwierdza, że nie ma prawa do żadnych innych form zadośćuczynienia (między innymi odszkodowania za utracone przypadkowo lub umyślnie zyski, zarobki, uszkodzenia osób lub mienia albo inne zawinione lub niezawinione straty). Wszelkie czynności związane z dochodzeniem praw w związku z tymi zastrzeżeniami należy zgłaszać w ciągu dwóch (2) lat od daty sprzedaży.

FIRMA GRACO NIE DAJE ŻADNEJ GWARANCJI RZECZYWISTEJ LUB DOMNIEMANEJ ORAZ NIE GWARANTUJE, ŻE URZĄDZENIE BĘDZIE DZIAŁAĆ ZGODNIE Z PRZEZNACZENIEM, STOSOWANE Z AKCESORIAMI, SPRZĘTEM, MATERIAŁAMI I ELEMENTAMI INNYCH PRODUCENTÓW SPRZEDAWANYMI PRZEZ FIRMĘ GRACO. Części innych producentów, sprzedawane przez firmę Graco (takie, jak silniki elektryczne, spalinowe, przełączniki, wąż itd.), objęte są gwarancją ich producentów, jeśli jest udzielana. Firma Graco zapewni nabywcy pomoc w dochodzeniu roszczeń w ramach tych gwarancji.

Firma Graco w żadnym wypadku nie ponosi odpowiedzialności za szkody pośrednie, przypadkowe, specjalne lub wynikowe wynikające z dostawy wyposażenia firmy Graco bądź dostarczenia, wykonania lub użycia jakichkolwiek produktów lub innych sprzedanych towarów na skutek naruszenia umowy, gwarancji, zaniedbania ze strony firmy Graco lub innego powodu.

Informacje o firmie Graco

Najnowsze informacje na temat produktów firmy Graco znajdują się na stronie www.graco.com.

W CELU ZŁOŻENIA ZAMÓWIENIA należy skontaktować się z dystrybutorem firmy Graco lub połączyć się z numerem 1-800-690-2894, aby zidentyfikować najbliższego dystrybutora.

Wszystkie informacje przedstawione w niniejszym dokumencie w formie pisemnej i rysunkowej odpowiadają ostatnim danym produkcyjnym dostępnym w czasie publikacji.

Graco rezerwuje sobie prawo dokonywania zmian w dowolnej chwili bez powiadamiania.

Informacje dotyczące patentów są dostępne na stronie www.graco.com/patents.

Tłumaczenie instrukcji oryginalnych. This manual contains Polish. MM 332156

Siedziba główna firmy Graco: Minneapolis
Biura zagraniczne: Belgia, Chiny, Japonia, Korea

GRACO INC. AND SUBSIDIARIES • P.O. BOX 1441 • MINNEAPOLIS MN 55440-1441 • USA

Copyright 2012, Graco Inc. Wszystkie zakłady produkcyjne firmy Graco posiadają certyfikat ISO 9001.

www.graco.com

Wersja D, August 2022