

Präzisions-Druckregelventil, Serie PR1-RGP

- G 1/2
- $Q_n = 5600$ l/min
- Betätigung pneumatisch

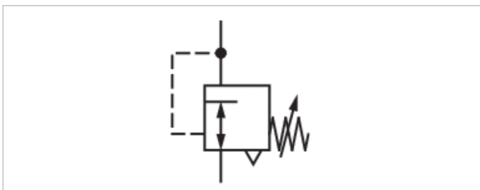

Einbaulage	Beliebig
Betriebsdruck min./max.	0,5 ... 16 bar
Steuerdruck max.	10 bar
Umgebungstemperatur min./max.	-35 ... 60 °C
Mediumstemperatur min./max.	-35 ... 60 °C
Medium	Druckluft, neutrale Gase
Reglertyp	Membran-Druckregelventile mit Sekundärentlüftung
Reglerfunktion	
Regelbereich min./max.	0,05 ... 10 bar
Druckversorgung	einseitig
Betätigung	pneumatisch
Eigenluftverbrauch $q_{v,max}$.	6 l/min
Gewicht	1,25 kg



Technische Daten

Materialnummer	Anschluss	Durchfluss
		Q_n
0821302165	G 1/2	5600 l/min

Nenndurchfluss Q_n bei Sekundärdruck $p_2 = 6$ bar und $\Delta p = 1$ bar

Eigenluftverbrauch abhängig vom Regelbereich

Technische Informationen

Der Drucktaupunkt muss mindestens 15 °C unter der Umgebungs- und Mediumtemperatur liegen und darf max. 3 °C betragen.

Sekundärentlüftung (≤ 10 mbar über eingestelltem Druck)

Befestigungsart: Befestigungswinkel R412004872 oder Leitungseinbau

Empfohlene Vorfilterung 0,01 μ m

Technische Informationen

Werkstoff	
Gehäuse	Zink-Druckguss
Dichtungen	Chloropren-Kautschuk

Abmessungen

Abmessungen

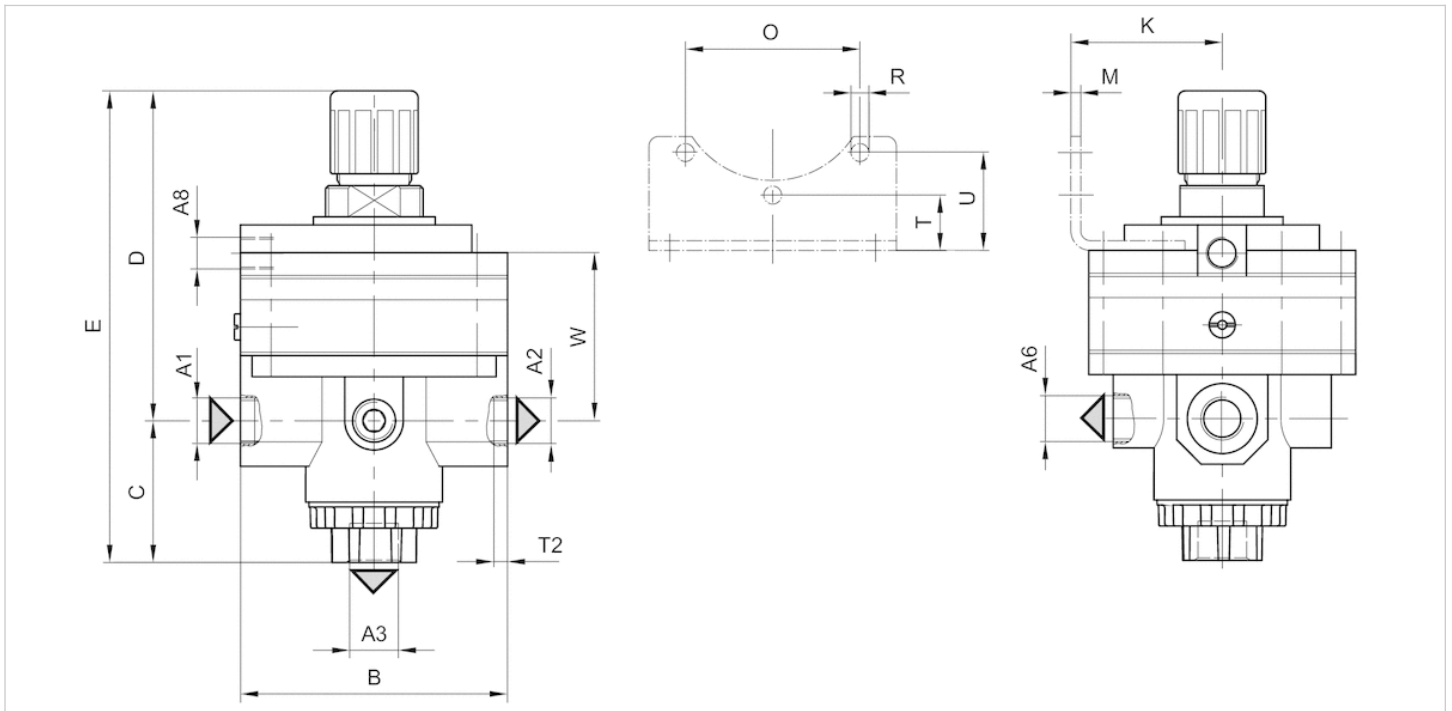

A1 = Eingang

A2 = Ausgang

A3 = Ausgang A6 = Ausgang

Abmessungen in mm

A1	A2	A3	A6	A8	B	C	D	E	J	K	M	O	R	T	T2	U	W
G 1/2	G 1/2	G 3/8	G 1/4	G 1/8	82	43.5	100.5	144	16	47	3	54	4	17	16	30	51

Diagramme

Steuerdruckkennlinie

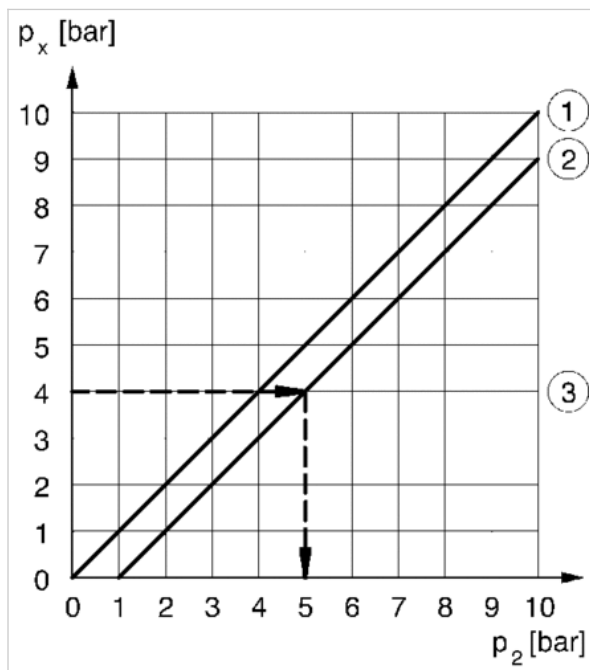

p_x = Steuerdruck; p_2 = Sekundärdruck; 1) Pneumatische Betätigung; 2) Man. Einstellung bis 1 bar

Entlüftungscharakteristik (Ansprechgrenze 10 mbar)

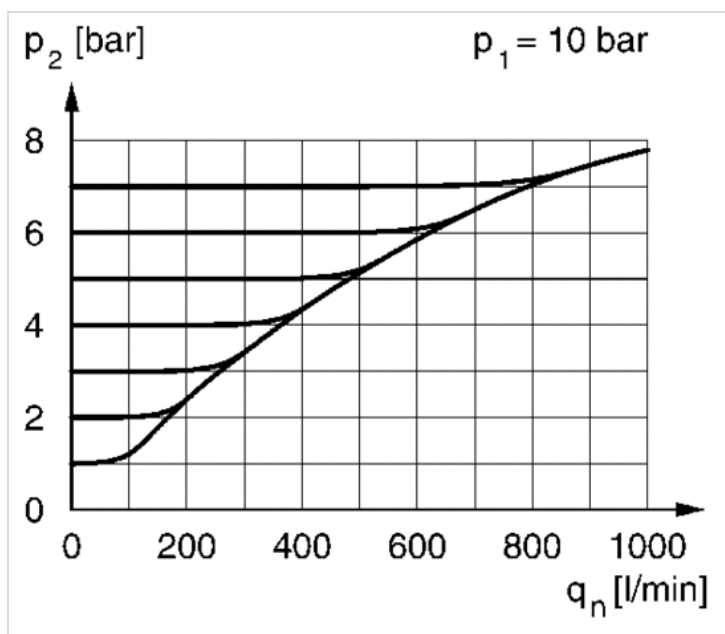

p_1 = Betriebsdruck
 p_2 = Sekundärdruck
 q_n = Nenndurchfluss

Druckkennlinie

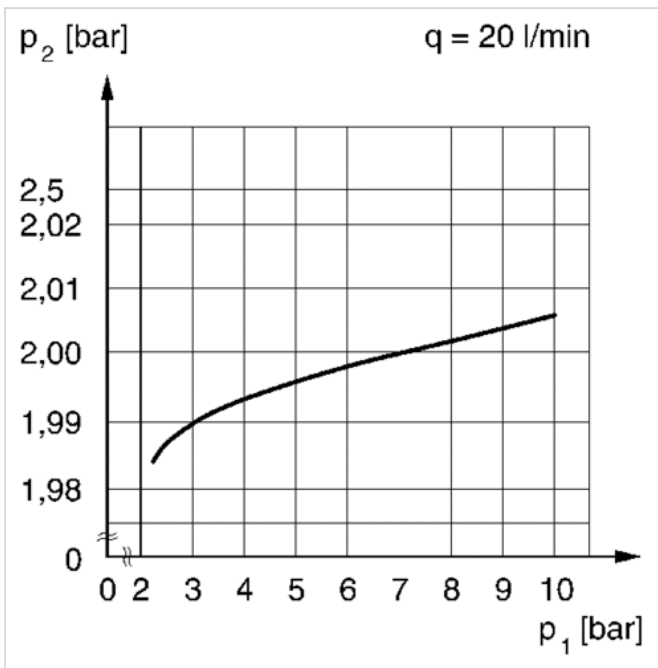

p_1 = Betriebsdruck
 p_2 = Sekundärdruck
 q = Durchfluss

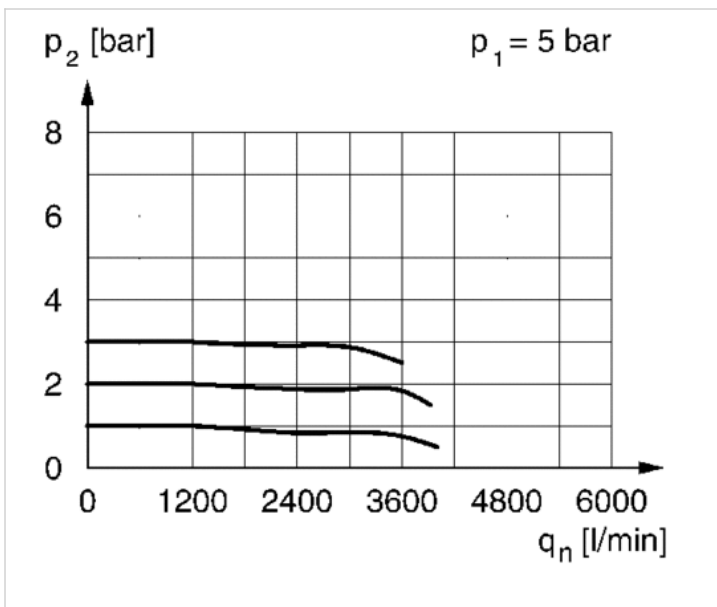
Durchflusscharakteristik $p_2 = 005 - 3$ bar

p_1 = Betriebsdruck
 p_2 = Sekundärdruck
 q_n = Nenndurchfluss

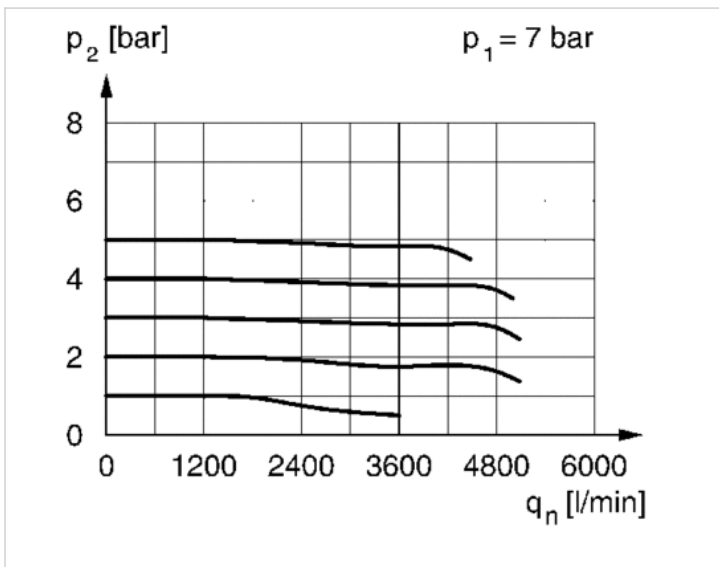
Durchflusscharakteristik p₂ = 005 - 5 bar

p₁ = Betriebsdruck
 p₂ = Sekundärdruck
 q_n = Nenndurchfluss

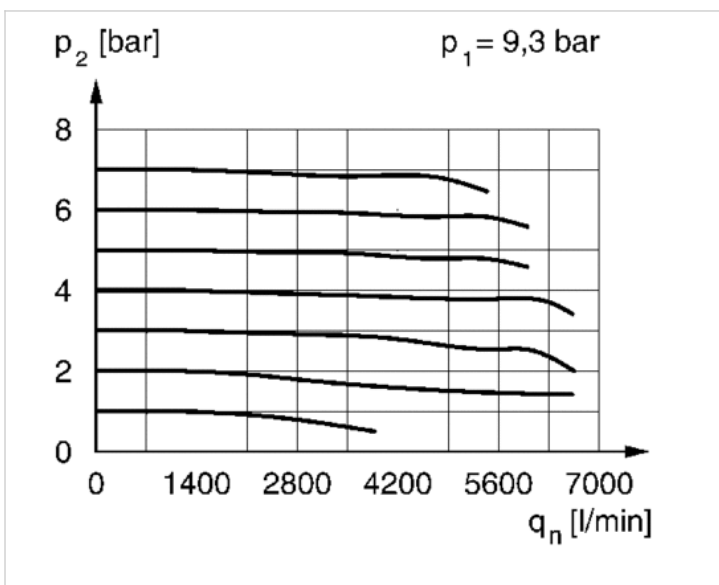
Durchflusscharakteristik p₂ = 005 - 7 bar

p₁ = Betriebsdruck
 p₂ = Sekundärdruck
 q_n = Nenndurchfluss